

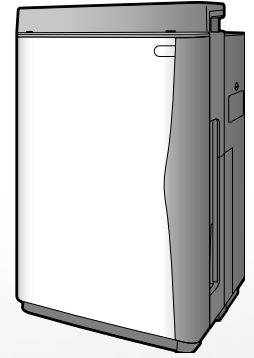

Humidifying air purifier **Floor Standing Type**

# Ururu Air Purifier

## OPERATION MANUAL



**MODEL**

MCK75JVM-K

English

Deutsch

Français

Nederlands

Español

Italiano

Ελληνικά

Portugues

Русский

# Функции

## Дезодорация

Сильная способность стримерного разряда к расщеплению надежно удаляет вызывающие неприятный запах компоненты сигаретного дыма, формальдегид и т.п.

## Пылеулавливание

Высокая скорость воздушного потока легко захватывает пыльцу, домашнюю пыль и т.п.

## Увлажнение

Помещение быстро увлажняется с помощью "Системы увлажнения с высокой скоростью воздушного потока".

### Информация о стримерном разряде.....

Стримерный разряд легко расщепляет запахи и вредные газы путем создания внутри воздухоочистителя быстро движущихся электронов, обладающих высокой окислительной способностью. (Поскольку эти быстро движущиеся электроны создаются и поглощаются внутри блока, его использование является абсолютно безопасным.) Во время работы может быть слышен шипящий звук стримерного разряда. Кроме того, в зависимости от условий эксплуатации этот звук может становиться тише или менять тон. Блок генерирует очень малое количество озона и это может привести к появлению легкого запаха в воздуховыпускном отверстии. Однако, поскольку количество озона незначительное, оно не может причинить вред здоровью.

## Информация об очистке воздуха

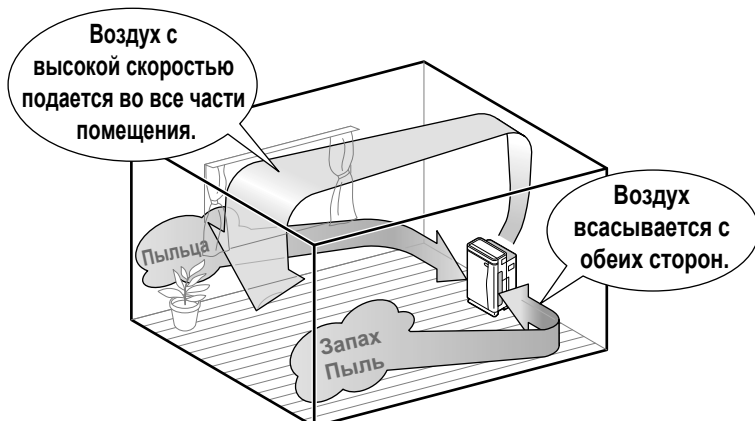

**Мощное всасывание при использовании высокой скорости воздушного потока позволяет захватывать пыль, пыльцу и т.п. Стримерный разряд расщепляет формальдегид и запахи.**

- С увеличением скорости воздушного потока очищающая способность возрастает.

**Высокая эффективность удаления пыльцы**  
Благодаря высокой скорости воздушного потока быстро захватывается даже та пыльца, которая успела осесть из-за больших размеров частиц.

## Увлажнение воздуха

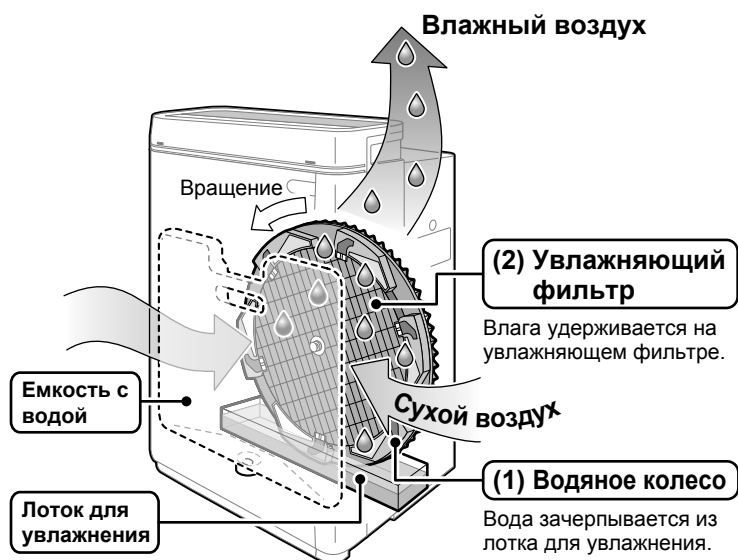

### Адаптация системы увлажнения

Это система для распыления воды воздушным потоком.

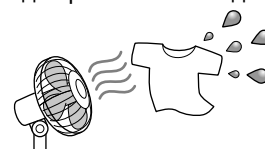

- Испарения и туман незаметны для глаза.
- С увеличением скорости воздушного потока увлажняющая способность возрастает.

### Система подачи воды с помощью водяного колеса

Водяное колесо зачерпывает воду только при необходимости и увлажняющий фильтр не пропитывается водой. Это особая система, которая поддерживает увлажняющий фильтр в чистоте и предупреждает плесень.

- Во время подачи воды из емкости с водой в лоток для увлажнения может издаваться звук.

## **ДЛЯ ОЗНАКОМЛЕНИЯ В ПЕРВУЮ ОЧЕРЕДЬ**

- Меры предосторожности ..... 3
- Названия и функционирование каждой детали ..... 7
- Установка чувствительности датчика пыли ..... 13

## **ПОДГОТОВКА ПЕРЕД НАЧАЛОМ ИСПОЛЬЗОВАНИЯ**

- Установка ..... 14
- Подготовка пульта дистанционного управления ..... 15
- Установите фильтр ..... 16
- Подготовка емкости с водой ..... 17

## **СПОСОБ ЭКСПЛУАТАЦИИ**

- Операция очистки воздуха ..... 19
- Операции увлажнения и очистки воздуха ..... 20
- Эксплуатация пульта дистанционного управления ..... 21
- Эксплуатация повторно используемого дезодорирующего картриджа ..... 23

## **УХОД И ОЧИСТКА**



- Таблица для получения быстрой справки по техническому обслуживанию ..... 25
- Уход и очистка ..... 27

## **ПОИСК И УСТРАНЕНИЕ НЕИСПРАВНОСТЕЙ**

- Часто задаваемые вопросы ..... 39
- В случае включения или мигания этих индикаторов ..... 40
- Поиск и устранение неисправностей ..... 41

# Меры предосторожности

- Для обеспечения надлежащей эксплуатации перед началом использования необходимо прочесть следующие меры предосторожности.
- Меры предосторожности, используемые в данном руководстве, делятся на следующие два типа. Оба они содержат важную информацию, поэтому их постоянное соблюдение является обязательным.

 <b>ПРЕДУПРЕЖДЕНИЕ</b>	Неправильное обращение может привести к тяжелой травме или смерти.	 <b>ПРЕДОСТЕРЕЖЕНИЕ</b>	Неправильное обращение может привести к травме или повреждению имущества. В некоторых ситуациях впоследствии может наступить смерть.
--	--	---	--

- Используемые в данном руководстве значки имеют следующее значение.

	Ни в коем случае не выполняйте следующие действия.		Обязательно соблюдайте данные инструкции.		Извлеките вилку шнура питания из розетки.		Не приближайте к открытому огню.
	Не разбирайте.		Не прикасайтесь влажными руками.		Не допускайте попадания влаги.		

- После изучения данного руководства сохраните его в доступном месте для последующего обращения пользователей.

## ПРЕДУПРЕЖДЕНИЕ

**Шнур и вилка питания**



-  **Используйте только источник питания с напряжением 220 - 240В.**  
Использование других источников питания может привести к возгоранию или поражению электрическим током.

**Не допускайте повреждений шнура питания, не вносите изменений в его конструкцию, не изгибайте его без необходимости, не тяните, не скручивайте и не используйте шнур питания в смотанном виде. Не ставьте также на шнур питания тяжелые предметы и не допускайте его сдавливания.**  
Повреждение шнура питания может привести к возгоранию или поражению электрическим током.

**Не используйте блок, если шнур или вилка питания повреждены или вилка питания свободно входит в электрическую розетку.**  
Повреждение или плохой контакт в шнуре или вилке могут привести к возгоранию из-за короткого замыкания или поражению электрическим током.

**Не используйте данный блок в случае превышения нагрузки на электрическую розетку или ответвительное устройство.**  
Превышение мощности электрических розеток может привести к возгоранию из-за перегрева.

**Не вставляйте вилку шнура питания и не извлекайте ее для ВКЛЮЧЕНИЯ/ВЫКЛЮЧЕНИЯ блока.**  
Неправильное обращение может привести к поражению электрическим током или возгоранию из-за перегрева.
-  **Вставляйте вилку питания в розетку полностью до упора.**  
Неполное подсоединение может привести к поражению электрическим током или возгоранию из-за перегрева.

**Регулярно вытирайте сухой тканью пыль и другие скопления с вилки питания.**  
Нарушение изоляции, вызванное влагой или другими причинами, может привести к возгоранию.

**Остановите работу и извлеките вилку шнура питания из розетки в случае появления чего-либо необычного, например, горелого запаха.**  
Продолжающееся использование блока после появления чего-либо необычного, связанного с ним, может привести к поражению электрическим током или возгоранию вследствие перегрева. Обратитесь в сервисный центр.

**Чтобы избежать опасности в случае повреждения шнура питания, его замену должен производить производитель, его сервисный центр или аналогичный квалифицированный персонал.**  
Поврежденный шнур может привести к поражению электрическим током или возгоранию из-за перегрева.
-  **Перед очисткой или перемещением блока остановите работу и извлеките вилку шнура питания из электрической розетки.**  
Перемещение включенного в розетку и работающего блока может привести к поражению электрическим током или получению травмы.





## ПРЕДУПРЕЖДЕНИЕ

### Основной блок



- **Не используйте данный блок в местах, где в воздухе присутствует масло, например, машинное масло.**

Наличие в воздухе паров масла может стать причиной поломки, поражения электрическим током или воспламенения.

- **Не используйте данный блок в любых местах с высоким содержанием паров масла, например на кухнях, или с высоким содержанием агрессивных газов или металлической пыли.**

Эксплуатация в подобных условиях может привести к возгоранию или повреждению блока.

- **Не допускайте попадания пальцев и других предметов во входные отверстия для воздуха, выходные и другие отверстия.**

Неправильное обращение может привести к поражению электрическим током, травме или повреждению блока.

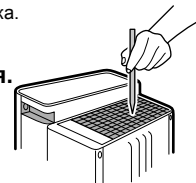

- **Не допускайте попадания влаги на выходное отверстие для воздуха или решетку блока.**

Контакт с водой может привести к возгоранию или поражению электрическим током.

- **Не распыляйте вблизи блока горючие вещества, например, лак для волос или инсектициды и т.п.**

**Не вытирайте блок бензином или растворителем.**

Использование этих веществ может стать причиной поломки, поражения электрическим током или воспламенения.

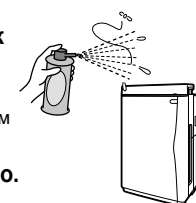

- **Используйте для очистки блока нейтральное жидкое моющее средство.**

Использование для очистки блока хлористых или кислотных моющих средств может привести к образованию вредного газа и нанести ущерб здоровью.



- **Не приближайте к блоку сигареты, ароматические палочки и другие источники открытого огня.**

Попадание открытого огня может привести к возгоранию.



- **Не разбирайте, не видоизменяйте и не обслуживайте блок самостоятельно.**

Неправильное обращение может привести к возгоранию, поражению электрическим током или травме.

Обратитесь в сервисный центр.



- **Не управляйте блоком влажными руками.**

Контакт с водой может привести к поражению электрическим током.



- **Не используйте данный блок в очень влажных местах, таких как ванная, или местах, подвергающихся резким изменениям температуры, таких как холодильники.**

Эксплуатация в ненадлежащих условиях может привести к поражению электрическим током или повреждению блока.



## ПРЕДОСТЕРЕЖЕНИЕ

### Шнур и вилка питания



- **Для извлечения вилки из розетки необходимо держаться за вилку питания, а не за шнур.**

Натяжение шнура питания может привести к возгоранию или поражению электрическим током из-за короткого замыкания.

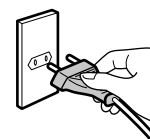

- **Перед длительными перерывами в эксплуатации извлеките вилку шнура питания из электрической розетки.**

Ухудшение изоляции может привести к поражению электрическим током, утечке тока или возгоранию.

# Меры предосторожности



## ПРЕДОСТЕРЕЖЕНИЕ

### Основной блок

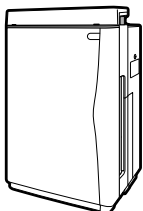

- **Не используйте данный блок в местах, находящихся под воздействием прямых солнечных лучей, дождя или ветра.**  
Перегрев или контакт с водой может привести к возгоранию или поражению электрическим током.
- **Не используйте данный блок в местах с повышенной температурой, например, рядом с обогревателями.**  
Высокая температура может привести к обесцвечиванию или деформации блока.
- **Не закрывайте входные или выходные отверстия для воздуха бельем, одеждой, шторами и т.п.**  
Попавшие внутрь волокна ткани могут перекрыть воздушный канал, что может привести к перегреву и возгоранию.
- **Не используйте данный блок любых местах с неустойчивой поверхностью.**  
В случае опрокидывания блока из него выльется вода, что может привести к намоканию мебели или возгоранию и поражению электрическим током.  
В случае опрокидывания данного блока немедленно установите его вертикально.
- **Не используйте данный блок в любых местах, где производятся работы с химическими веществами.**  
Летучие медикаменты или растворители (присутствующие в больницах, на производстве, в лабораториях, салонах красоты, фотографических или печатных мастерских, и т.п.) могут вызвать разрушение механических деталей, что может привести к утечке воды, в результате чего может намочить мебель и т.д.
- **Не используйте рядом с данным блоком пудру, например, косметическую пудру.**  
Контакт с пудрой может привести к поражению электрическим током или повреждению блока.
- **Не используйте данный блок в стесненных пространствах, например, в шкафах.**  
Недостаточная вентиляция может привести к перегреву и возгоранию.
- **Не подвергайте растения или животных прямым потокам воздуха от данного блока.**  
Избыточное воздействие потоков воздуха может иметь нежелательные последствия.
- **Не приближайте к блоку аквариумы, вазы и другие емкости с водой.**  
Попадание воды внутрь данного блока может привести к поражению электрическим током, возгоранию или повреждению блока.
- **Не становитесь, не садитесь и не опирайтесь на данный блок.**  
Его падение или опрокидывание может привести к травме.
- **Не снимайте фильтр, если блок лежит на боку.**  
Подобное обращение с блоком способствует попаданию внутрь пыли, что может привести к возгоранию или поражению электрическим током.  
Кроме того, из блока может вытечь вода, что может привести к его повреждению.
- **Не извлекайте поплавков или пенопласт из поплавка.**  
Это приведет к отключению увлажнителя.
- **Не извлекайте картридж с ионами серебра.**  
Это приведет к потере антибактериальных свойств и свойств предотвращения возникновения плесени и слизи.

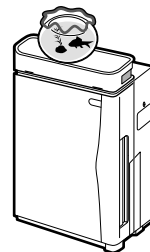

- **Регулярно проветривайте помещение при использовании данного блока в сочетании с отопительными приборами.**  
Недостаточная вентиляция может привести к отравлению угарным газом.  
Данное изделие не удаляет угарный газ.
- **Ежедневно заменяйте воду в емкости чистой водопроводной водой при использовании увлажнителя и регулярно очищайте блок внутри (лоток для увлажнения, увлажняющий фильтр) для поддержания его чистоты.**  
Несоблюдение правил очистки блока может привести к размножению плесени и бактерий из-за грязи и осадка, и появлению неприятных запахов. В зависимости от своего физического состояния некоторые люди могут иметь повышенную чувствительность, в результате чего их жизнь подвергается опасности.  
• В таком случае обратитесь к врачу.
- **Перед перемещением данного блока остановите работу и слейте воду из емкости и лотка для увлажнения.**  
Утечки или брызги из емкости с водой или лотка для увлажнения могут привести к намоканию мебели или поражению электрическим током или утечкам тока.
- **Данное устройство не предназначено для использования лицами с физическими недостатками, пониженными сенсорными или умственными способностями или лицами, не обладающими достаточными знаниями, если только они не выполняют работу под наблюдением или инструктированием относительно использования аппарата лица, непосредственно отвечающего за их безопасность. Не допускайте, чтобы дети играли с прибором.**
- **Отсоединяйте блок от сети на время заправки или чистки.**  
Манипулирование с включенным в розетку блоком может привести к поражению электрическим током или повреждению.



## ПРЕДОСТЕРЕЖЕНИЕ

### Прочее



- **В случае использования в помещении, где содержатся домашние животные, соблюдайте осторожность, чтобы животные не мочились на данный блок и не кусали шнур питания.**

Это может привести к поражению электрическим током или возгоранию. В случае подобного происшествия с участием домашних животных, остановите работу, извлеките вилку шнура питания из розетки и обратитесь в сервисный центр.

- **Не используйте отопительные приборы в местах прямого воздействия воздушных потоков из выходных отверстий.**

Неполное сгорание топлива в отопительном приборе может привести к отравлению угарным газом и т.п.

- **Перед использованием внутри помещения обеззараживающих инсектицидов, остановите работу, чтобы предотвратить всасывание химических веществ в блок.**

Из-за накопления химических веществ в блоке некоторые люди будут иметь к нему повышенную чувствительность в зависимости от своего физического состояния, в результате чего их жизнь будет подвергаться опасности.



## Меры предосторожности во время использования

- **Не приближайте телевизоры, радиоприемники, стереосистемы, электронные часы и антенные провода ближе 2 м к данному блоку.**

Помехи могут влиять на изображение и звук. То же самое относится к беспроводным телефонам, беспроводным микрофонам и другим устройствам, излучающим слабые электрические волны.

(Тем не менее, в зависимости от энергии электрических волн, нарушение звука может возникать на расстоянии, превышающем 2м. В частности, будет затруднен прием с использованием внутренних антенн, поэтому необходимо устанавливать антенны достаточно далеко, чтобы предотвратить появление помех.)

- **Не используйте данный блок вместо кухонных вентиляторов или печных вытяжек.**

Такое использование приведет к сокращению срока службы предварительного фильтра и гофрированного фильтра, а также может привести к повреждению блока.

- **Не используйте данный блок для сохранения произведений искусства, учебных материалов и т.п., или для коммерческих или других специальных областей применения.**

Такое использование может привести к ухудшению качества сохраняемых объектов.

- **Правильно установите детали после очистки данного блока.**

Использование данного прибора со снятыми деталями, такими как фильтры, может привести к его повреждению.

- **Используйте только водопроводную воду.**

Водопроводная вода обычно является хлорированной, что предотвращает размножение бактерий.

- **Не добавляйте в емкость с водой следующие жидкости.**

Горячую воду с температурой 40°C или выше, ароматические масла, химические вещества, грязную воду, воду, содержащую ароматизаторы или растворители и т.п.

Использование подобных жидкостей может привести к деформации или повреждению данного блока.

Дистиллированную воду, воду с ионами щелочи, минеральную воду, колодезную воду и т.п.

Использование этих типов воды может привести к размножению бактерий.

- **Не переувлажняйте помещение.**

Переувлажнение может привести к образованию в помещении конденсата и плесени.

- **Регулярно очищайте данный блок.**

Очищайте данный блок, как описано в пункте "УХОД и ОЧИСТКА". [▶Стр. 27-38.](#)

Чрезмерное скопление грязи может привести к образованию плесени, появлению неприятных запахов или потере увлажняющей способности.

- **Не допускайте замерзания.**

В случае возможного замерзания слейте воду из емкости и лотка для увлажнения.

Использование данного прибора с замерзшей водой может привести к его повреждению.

- **Сливайте воду из блока, когда он не используется.**

В случае прекращения использования данного блока остановите работу и слейте воду из емкости и лотка для увлажнения.

Наличие грязи и осадка может вызвать размножение плесени и бактерий, что может привести к появлению неприятных запахов.

Данное изделие не устраняет вредные вещества (угарный газ и т.п.), содержащиеся в сигаретном дыме.

# Названия и функционирование каждой детали

## Основной блок

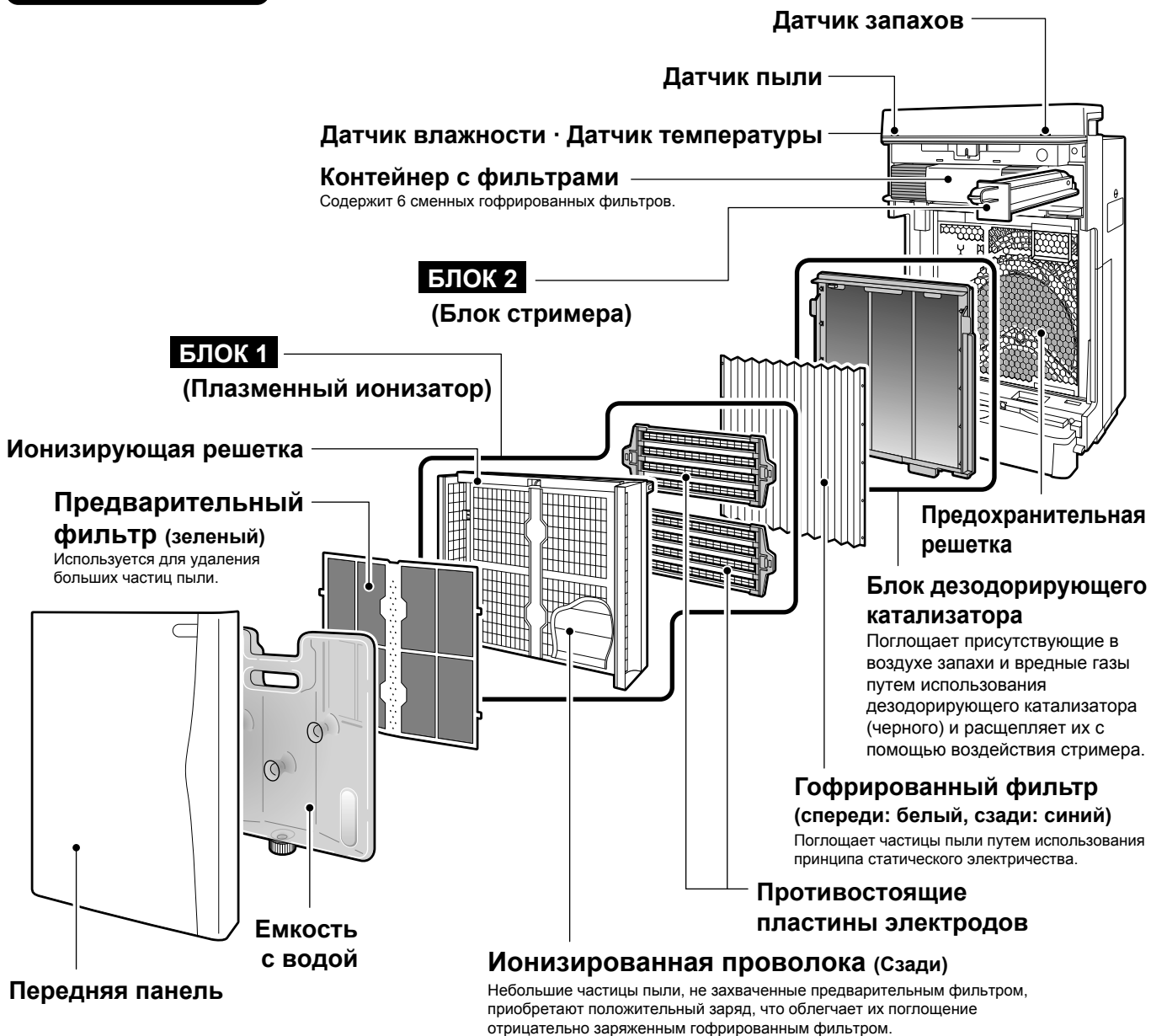

## Проверка дополнительных принадлежностей

Внутри ящика

■ Руководство по эксплуатации

Внутри прокладки

■ Повторно используемый дезодорирующий картридж 1 шт. ▶Стр. 23, 24.

(Установленный первый фильтр)

Внутри прокладки

■ Пульт дистанционного управления

Контейнер с фильтрами / Внутри ящика

(Запасные фильтры)

■ Гофрированный фильтр 7шт.

• 1шт. (Внутри ящика) ▶Стр. 16.

• 6шт. (Контейнер с фильтрами)

▶Стр. 30, 31.



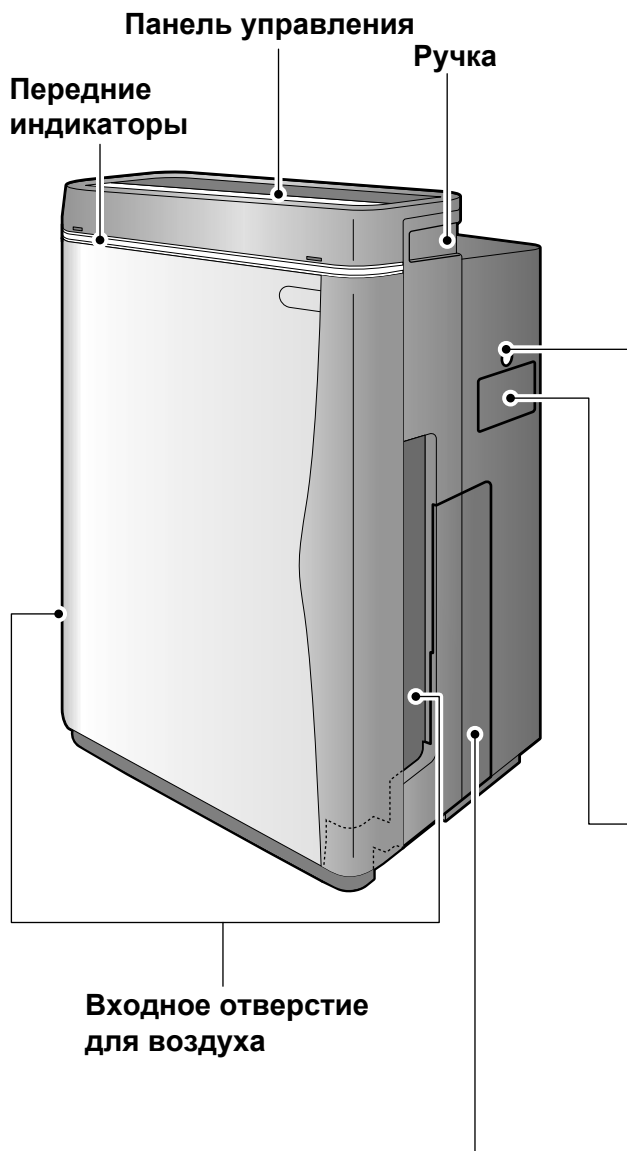

## Боковая панель

### Замок отсека

Используется для предотвращения непреднамеренного открывания отсека стримера.  
Воспользуйтесь монеткой для его открывания.

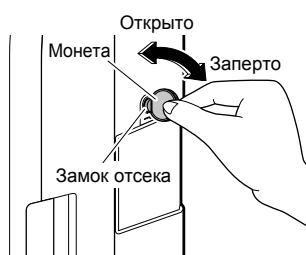

### Использование замка отсека

Открыто ↔ Заперто



Для запираения поверните, совместив значки ▲.

### Отсек стримера

Повторно используемый дезодорирующий картридж

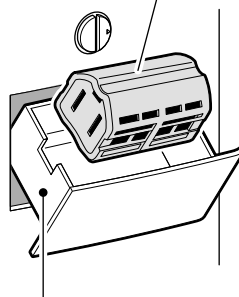

Используется для регенерации повторно используемого дезодорирующего картриджа. Установка в отсек стримера приводит к расщеплению поглощенных запахов и обеспечивает повторное использование.

►Стр. 23, 24.

## Сзади

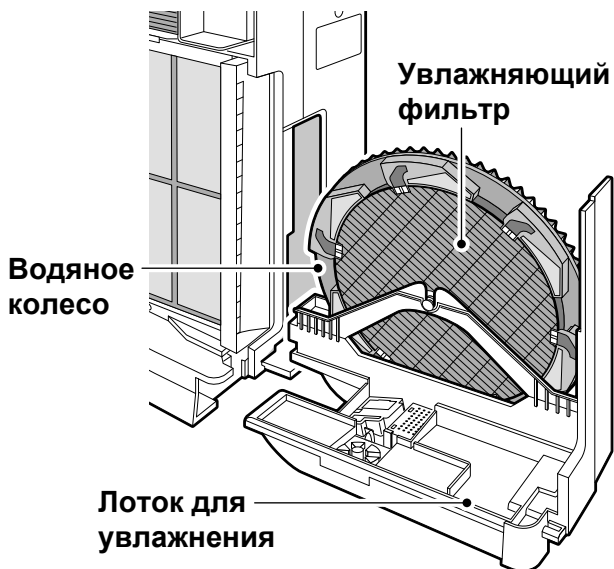

# Названия и функционирование каждой детали

## Панель управления

□ EMPTY

### Индикатор подачи воды

- Если во время операции увлажнения емкость с водой опустеет, 3 раза будет повторен звуковой сигнал и загорится данный индикатор.

**Операция увлажнения** будет остановлена.

(При включенном индикаторе увлажнения очистка воздуха будет продолжаться.)

- Для возобновления увлажнения добавьте воды в емкость, установите на место емкость с водой и нажмите кнопку

ON/OFF

## Регулировка яркости

Используется для установки яркости индикаторов с тем, чтобы они не мешали сну, или в соответствии со своими предпочтениями.

При каждом нажатии данной кнопки яркость индикаторов панели управления и передних индикаторов будет изменяться в следующей последовательности. [▶Стр. 13.](#)

<Индикаторы панели управления>



<Передние индикаторы> [▶Стр. 11, 12.](#)

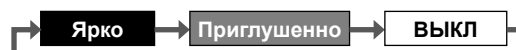

- Полностью выключаются только передние индикаторы.

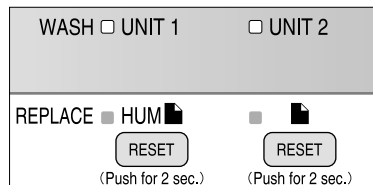
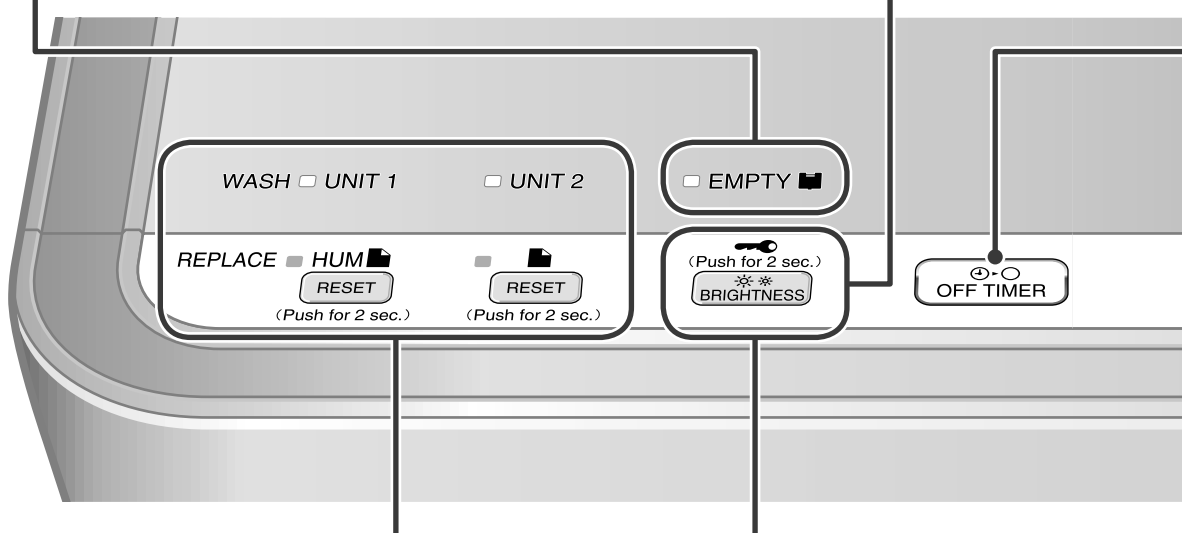

### Индикатор увлажняющего фильтра ( HUM )

- Данный индикатор высвечивается при необходимости замены увлажняющего фильтра. Он мигает в случае продолжения работы без замены фильтра. [▶Стр. 37.](#)

После замены фильтра нажмите и удерживайте нажатой кнопку в течение около 2 секунд.

(Прозвучит короткий звуковой сигнал и индикатор погаснет.)

### Индикатор фильтра очистки воздуха ( )

- Данный индикатор высвечивается при необходимости замены гофрированного фильтра. Он мигает в случае продолжения работы без замены фильтра. [▶Стр. 30.](#)

После замены фильтра нажмите и удерживайте нажатой кнопку в течение около 2 секунд.

(Прозвучит короткий звуковой сигнал и индикатор погаснет.)

### Индикатор БЛОК

- UNIT1→ Данный индикатор высвечивается при необходимости очистки плазменного ионизатора.
- UNIT2→ Данный индикатор высвечивается при необходимости очистки блока стримера. [▶Стр. 33, 34.](#)

(Push for 2 sec.)

BRIGHTNESS

## Блокировка доступа детей

Нажмите и удерживайте нажатой кнопку в течение примерно 2 секунд для включения блокировки доступа детей. (Для отмены данной установки сделайте то же самое.)

В случае включения блокировки доступа детей позволяет ограничить управление блоком, чтобы дети не могли нечаянно воспользоваться его управлением.

## ВНИМАНИЕ

- Даже во время работы блокировки доступа детей регенерация повторно используемого дезодорирующего картриджа будет возможна.
- При снятии передней панели во время активации блокировки доступа детей блок остановится из соображений безопасности, и блокировка доступа детей будет отменена.

### Кнопка ТАЙМЕР ВЫКЛ

При каждом нажатии этой кнопки время ВЫКЛючения будет меняться следующим образом.

<Передние индикаторы>

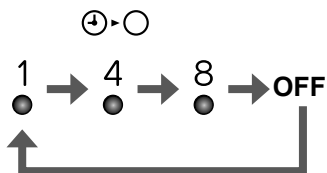

- Индикатор установки времени будет гореть в зависимости от оставшегося времени.
- Установленное время можно изменять во время работы таймера.

### ВНИМАНИЕ

- Панель управления покрыта защитной пленкой, предотвращающей появление на ней царапин. Отклейте эту пленку перед использованием.
- В случае открывания передней панели во время работы, блок будет остановлен из соображений безопасности.

#### ■ При возникновении нарушений во время работы блока

Если во время работы индикаторы будут гореть не так, как нужно, или если блоком невозможно будет управлять из-за грозы или по другой причине, выньте вилку шнура питания из розетки, подождите, по крайней мере, 3 секунды, а затем вставьте обратно шнур питания и включите блок.

### Кнопка УВЛАЖНЕНИЕ ВКЛ/ВЫКЛ

- При каждом нажатии этой кнопки увлажнение будет включаться и выключаться.
- Индикатор будет гореть во время ВКЛючения операции увлажнения.
- Очистка воздуха продолжает работать во время операции увлажнения. (Операцию увлажнения нельзя включить отдельно.)

### Кнопка ВКЛ/ВЫКЛ

При нажатии этой кнопки блок начнет работу. При ее повторном нажатии он остановится.

- CONT
- HIGH
- STD
- LOW

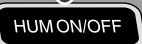

### Кнопка установки влажности

При каждом нажатии этой кнопки установка влажности будет меняться следующим образом. ▶Стр. 20.

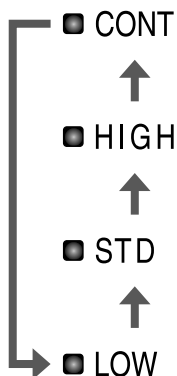

- При ВЫКЛюченной функции увлажнения установку влажности нельзя будет изменить.

### Кнопка установки скорости вращения вентилятора

При каждом нажатии этой кнопки установка скорости воздушного потока будет меняться следующим образом. ▶Стр. 19.

<Передние индикаторы>

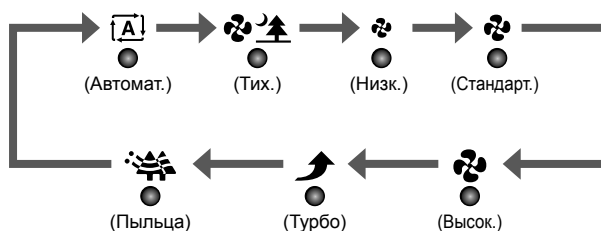

- В автоматическом режиме одновременно будут гореть значки "[A]" и "🌿".
- В случае выбора установки увлажнения HIGH, STD или LOW будет установлен автоматический режим скорости вентилятора.

# Названия и функционирование каждой детали

## Передние индикаторы

Показания гигрометров в помещении и индикатора влажности данного блока могут отличаться.

- Это происходит из-за того, что температура и влажность изменяются в самом помещении.
- Рассматривайте индикатор влажности только в качестве справочной информации.

### Индикатор блокировки доступа детей

- Данный индикатор высвечивается во время работы блокировки доступа детей.
- В случае нажатия других кнопок в то время, когда горит данный индикатор, будет 3 раза издан короткий звуковой сигнал и нажатие кнопок будет проигнорировано.

### Индикатор регенерации

- Данный индикатор высвечивается во время регенерации повторно используемого дезодорирующего картриджа в отсеке стримера.
- Регенерация занимает 8 часов.
- Регенерация повторно используемого дезодорирующего картриджа начинается и останавливается при открытии и закрытии отсека стримера. ►Стр. 24.

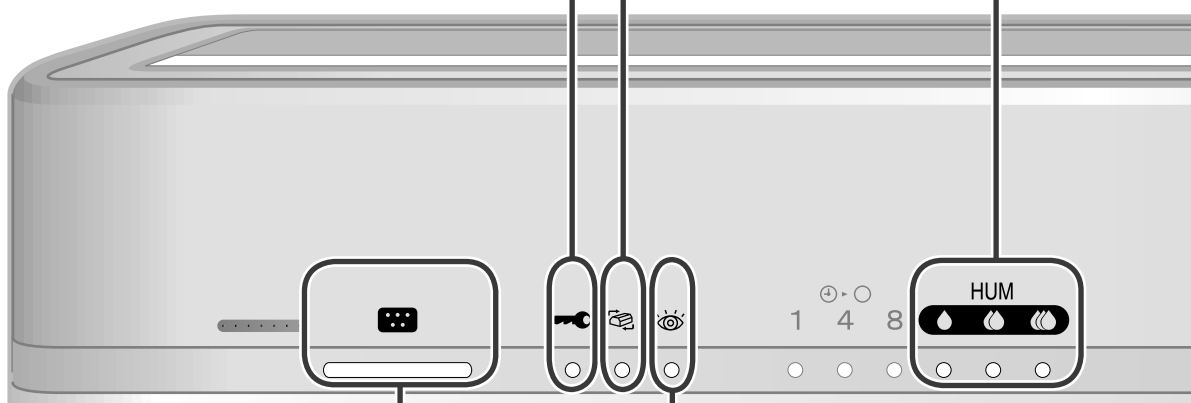

### Индикатор датчика пыли

Датчик пыли определяет степень загрязненности воздуха. Уровень загрязненности указывается с помощью 3 разных цветов индикатора датчика пыли: зеленого, оранжевого и красного.

- Когда индикатор горит зеленым цветом, это означает, что воздух чист.

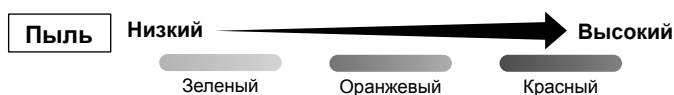

- В следующих случаях индикатор будет гореть зеленым цветом в течение первых 2 секунд независимо от чистоты воздуха.
  - (1) Включение непосредственно после установки передней панели.
  - (2) Включение непосредственно после подсоединения шнура питания.
- В случае недостаточной чувствительности датчика, отрегулируйте установку чувствительности. ►Стр. 13.

#### Типы датчиков и их характеристики

Датчик пыли	Поддается обнаружению	Сигаретный дым, пыльца, клещи, домашняя пыль, сброшенная шерсть домашних животных, копоть дизельного двигателя
	Иногда поддается обнаружению	Водяной пар, пары масла

### Индикатор проверки

Данный индикатор высвечивается для уведомления пользователей о времени замены или обслуживания. Обратитесь к панели управления для определения места, требующего обслуживания. (Любой из индикаторов увлажняющего фильтра, индикатор фильтра очистки воздуха, индикаторы БЛОК1/2, или индикатор подачи воды, который горит или мигает вместе с индикатором проверки.) ►Стр. 25.

## Индикатор влажности

(Только для справки)

Данный индикатор указывает на влажность в помещении, определенную датчиком влажности.

💧 : Влажность: 40% или менее

💧💧 : Влажность: Приблиз. 50%

💧💧💧 : Влажность: 60% или более

В случае работы блока только в режиме очистки воздуха уровень влажности также будет отображаться.

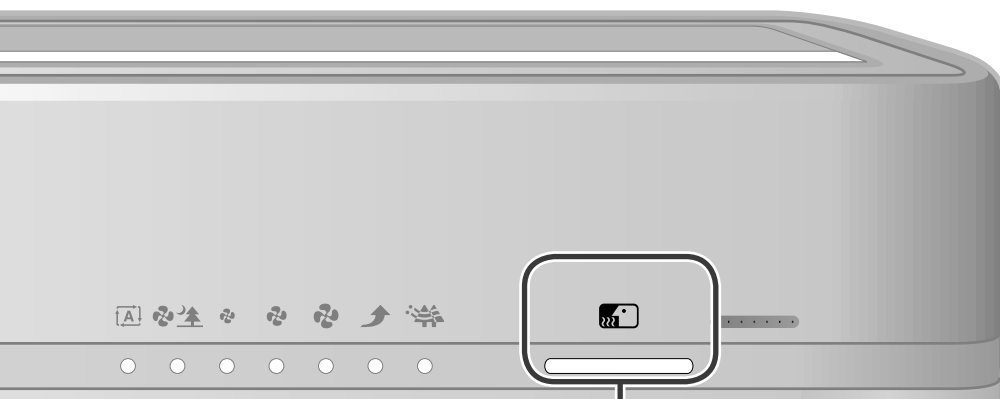

## Индикатор датчика запахов

Датчик запахов определяет изменения находящихся в воздухе запахов. Уровень запахов указывается с помощью 3 разных цветов индикатора запахов: зеленого, оранжевого и красного.

• Когда индикатор горит зеленым цветом, это означает, что воздух чист.

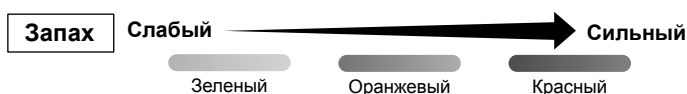

■ В следующих случаях индикатор будет гореть зеленым цветом в течение первой 1 минуты. Данный уровень будет принят за контрольное значение чувствительности датчика запахов.

- (1) Включение непосредственно после установки передней панели.
- (2) Включение непосредственно после подсоединения шнура питания.
- (3) В случае повторного включения.

■ Если уровень запаха будет оставаться постоянным или будет снижаться, датчик может не обнаружить даже сильные запахи.

■ Датчик запахов может не обнаруживать запахи, отличные от запаха аммиака, например, запахи животных, чеснока и т.п.

■ Разные люди обладают различной чувствительностью к запахам, поэтому запах может быть слышен даже в том случае, если индикатор горит зеленым цветом. Если Вас беспокоят запахи, установите ручное управление воздушным потоком и включите блок в режиме высокой скорости воздушного потока.

### Типы датчиков и их характеристики

Датчик запахов	Поддается обнаружению	Запахи сигарет, животных и туалета, запахи неочищенных стоков, запахи плесени, аэрозолей, спирта
	Иногда поддается обнаружению	Резкие изменения температуры и влажности, газы без запаха, такие как угарный газ, пар, пары масла, газ от отопительных приборов

# Установка чувствительности датчика пыли

Установка чувствительности датчика пыли можно изменить.

## Панель управления

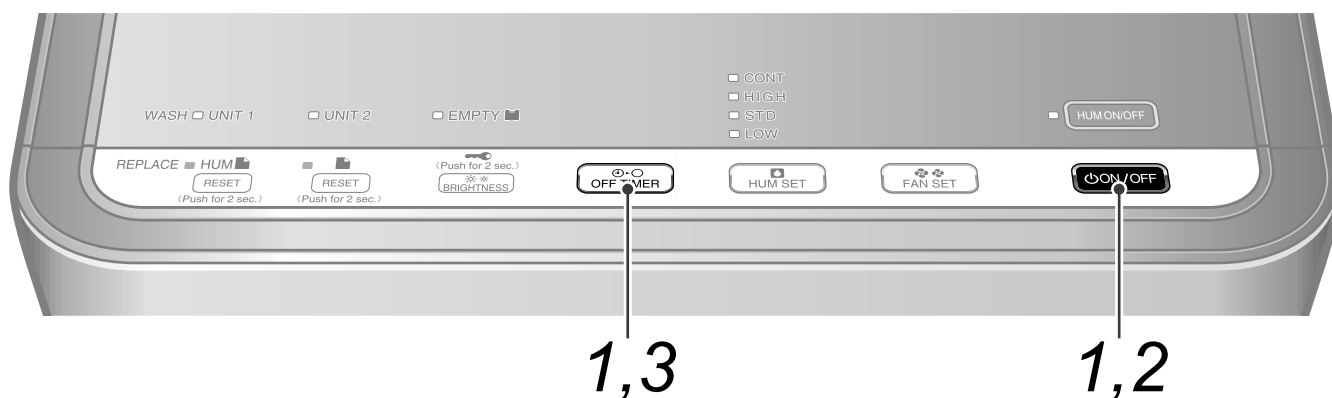

**1** Нажмите кнопку **ON/OFF** на 10 секунд.

Удерживая кнопку **ON/OFF** нажмите кнопку **OFF TIMER**.

- После этого раздастся короткий звуковой сигнал и индикаторы скорости воздушного потока (“Низк.”, “Стандарт.”, “Высок.”) будут мигать в течение примерно 5 секунд, после чего загорится индикатор, соответствующий текущей установке чувствительности.

**2** Измените установку чувствительности с помощью кнопки **ON/OFF**.

- При каждом нажатии данной кнопки индикаторы воздушного потока и установка чувствительности будут меняться следующим образом.
- Установка чувствительности обозначается с помощью индикаторов воздушного потока. Если скорость воздушного потока не изменится, извлеките вилку шнура питания из розетки, подождите по крайней мере 3 секунды, вставьте обратно шнур питания и попытайтесь повторить операцию с самого начала.

Для **повышения** чувствительности

→ Выберите индикатор воздушного потока “**HIGH**”.

Для **понижения** чувствительности

→ Выберите индикатор воздушного потока “**LOW**”.

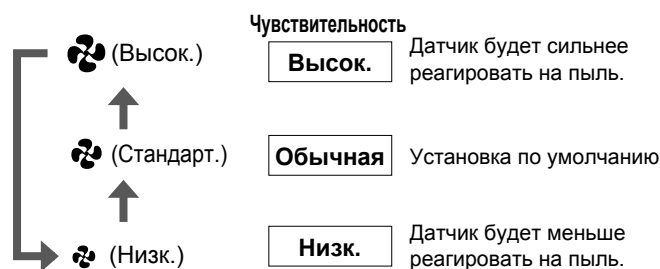

**3** После изменения установки нажмите кнопку **OFF TIMER**.

- Прозвучит короткий звуковой сигнал и индикатор установленной чувствительности начнет мигать.

**4** Извлеките из розетки вилку шнура питания, подождите по крайней мере 3 секунды и вставьте шнур питания обратно.

Это приведет к завершению установки.

### ВНИМАНИЕ

- Чувствительность датчика пыли можно устанавливать во время работы или остановки блока.
- Если пункт **4** не выполнен, блок не вернется в обычный режим работы.

# Установка

## Способ установки

### Установите блок в нужном месте.

Для обеспечения эффективности соблюдайте при установке следующие расстояния.

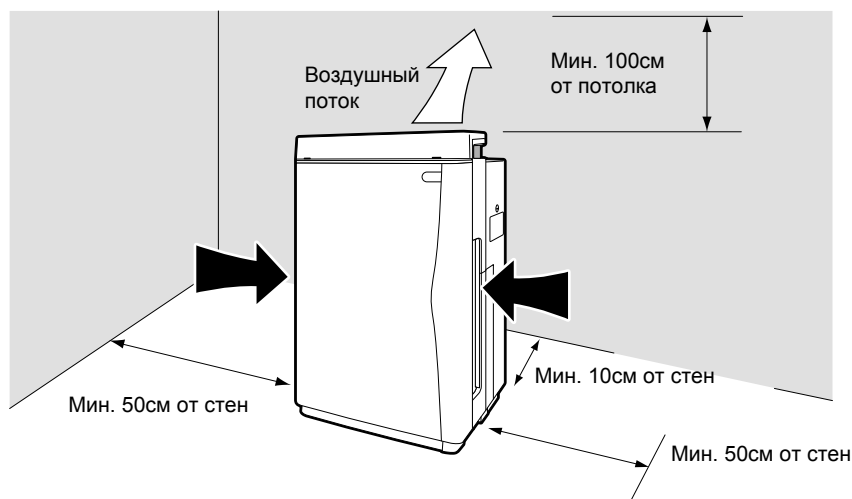

### ПРИМЕЧАНИЕ

- В зависимости от типа стены на ней может появиться загрязнение даже в случае соблюдения указанного выше расстояния. В таком случае переместите блок на безопасное расстояние дальше от стены.

### ВНИМАНИЕ

#### Правильная установка

- Выберите место, которое позволяет воздуху распространяться по всему помещению.
- Воздушный поток будет дуть немного вправо, что не является признаком неисправности блока.
- Установите блок на устойчивой поверхности. Если поверхность будет неустойчивой, блок может слишком сильно вибрировать.

#### Не используйте данный блок в следующих местах.

- **В соприкосновении со стенами, мебелью, шторами и т.п.**  
Это может привести к появлению на касающихся предметах пятен или их деформации.
- **На толстых ворсистых коврах или постельных принадлежностях**  
Блок может наклониться, что может привести к утечке воды или нарушению правильной работы датчика уровня воды.
- **В местах, находящихся под воздействием прямых солнечных лучей или рядом с обогревателями**  
Данный блок может деформироваться или обесцветиться, а работа датчиков температуры, влажности и защитных устройств может нарушиться.
- **В местах, находящихся под воздействием наружного воздуха (например, возле окон и т.п.) или потоков от кондиционеров и т.п.**  
Может быть неправильно указана влажность в помещении.
- **Рядом со шторами, постельными принадлежностями и т.п.**  
Входные отверстия могут быть заблокированы, что может привести к повреждению.
- **На наклонных или неустойчивых полах**  
Данный блок может упасть или перевернуться во время землетрясения или при контакте с кем-либо. В случае установки на наклонной поверхности защитное устройство может сработать и остановить блок.
- **В местах, находящихся под воздействием электромагнитных волн, например, рядом с микроволновыми печами, громкоговорителями и т.п.**  
Данный блок может не работать надлежащим образом.

# Подготовка пульта дистанционного управления

## Установка пульта дистанционного управления

### 1 Подготовка пульта дистанционного управления

- Батарейка уже установлена в пульт дистанционного управления. Для использования пульта дистанционного управления вытяните прозрачную пленку из крышки батарейного отсека.

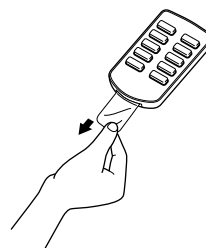

### 2 Использование пульта дистанционного управления

- Направьте передатчик пульта дистанционного управления в сторону приемника основного блока. При наличии таких препятствий сигнала, как шторы, пульт дистанционного управления не будет функционировать.
- Расстояние, с которого пульт дистанционного управления может подавать сигнал, составляет примерно 6м.

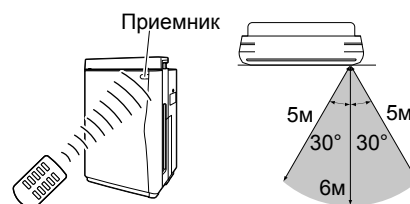

### 3 Замена батарейки

- 1) Нажмите язычок на крышке в направлении стрелки.
- 2) Вытяните крышку.
- 3) Замените батарейку новой (литиевой) батарейкой CR2025. (Обязательно установите батарейку таким образом, чтобы сторона + крышки была обращена, как показано на рисунке.)
- 4) Закройте крышку, вернув ее в первоначальное положение.

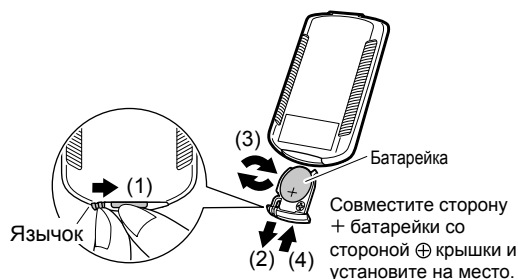

#### ПРИМЕЧАНИЕ

- Храните батарейки в местах, недоступных для младенцев и детей. В случае проглатывания батарейки обязательно немедленно обратитесь к врачу.
- В случае утилизации батареек заклейте лентой контакты батареек. При смешивании с другими металлическими предметами или батарейками может произойти нагревание, взрыв или воспламенение.

#### ВНИМАНИЕ

##### Батарейка

- Прилагаемая плоская батарейка подготовлена к начальной эксплуатации. Она будет использована на протяжении 1 года с даты изготовления воздухоочистителя.
- Срок замены составляет примерно 1 год, однако, если в случае затруднения приема необходимо будет заменить батарейку новой плоской (литиевой) батарейкой CR2025.
- Замена плоской батарейки с близким окончанием "рекомендуемого срока использования" может потребоваться быстрее.
- Чтобы предотвратить нарушения работы или травмы из-за утечки или взрыва, необходимо извлечь батарейку, если блок не будет использоваться в течение длительного времени.

##### Пульт дистанционного управления

- Не роняйте и не опускайте пульт дистанционного управления в воду. (Это может привести к повреждению пульта.)
- Не нажимайте кнопки пульта дистанционного управления с помощью острых предметов. (Это может привести к повреждению пульта.)
- При наличии в том же помещении флуоресцентных электронных осветительных приборов (таких как инверторные флуоресцентные лампы), возможно нарушение приема сигналов. В таких случаях обратитесь к своему дилеру.
- В случае срабатывания других электрических устройств во время работы с пультом дистанционного управления, используйте их отдельно от пульта дистанционного управления, либо обратитесь к своему дилеру.



# Установите фильтр



## ПРЕДОСТЕРЕЖЕНИЕ

- Выполните следующие действия перед подсоединением шнура питания.

## Установите гофрированный фильтр

Не забудьте установить гофрированный фильтр перед запуском блока.

### 1 Снимите переднюю панель.

- Нажмите на 2 выступа (левый и правый), потяните переднюю панель вверх и снимите ее.

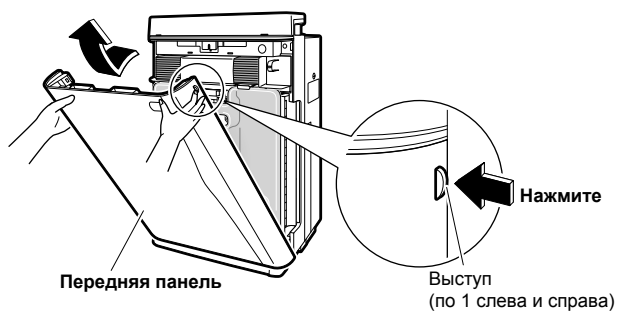

### 2 Извлеките емкость с водой.

- Удерживая емкость с водой за ручку, потяните ее вверх и наружу из блока.

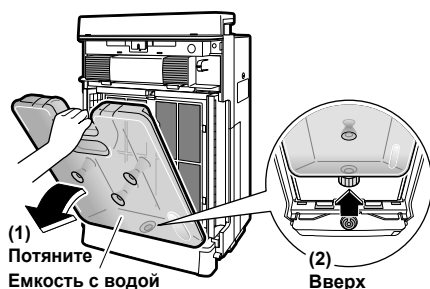

### 3 Снимите БЛОК 1.

- Удерживая БЛОК 1 за ручку, потяните его вверх и наружу из блока.

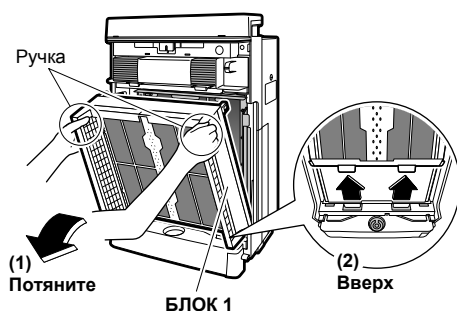

### 4 Извлеките блок дезодорирующего катализатора.

- Удерживая блок дезодорирующего катализатора за ручку, потяните его вверх и наружу из блока.

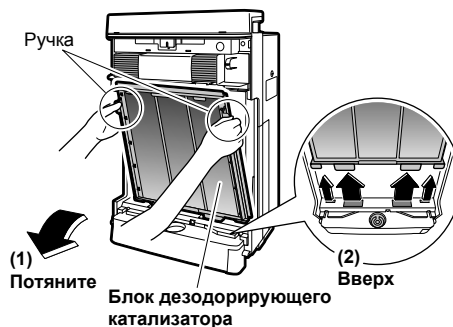

### 5 Установите гофрированный фильтр.

Прикрепите гофрированный фильтр таким образом, чтобы белая сторона была направлена вперед.

- Вставьте выступы (5 точек) с левой и правой стороны блока дезодорирующего катализатора в отверстия (5 точек) с левой и правой стороны гофрированного фильтра.

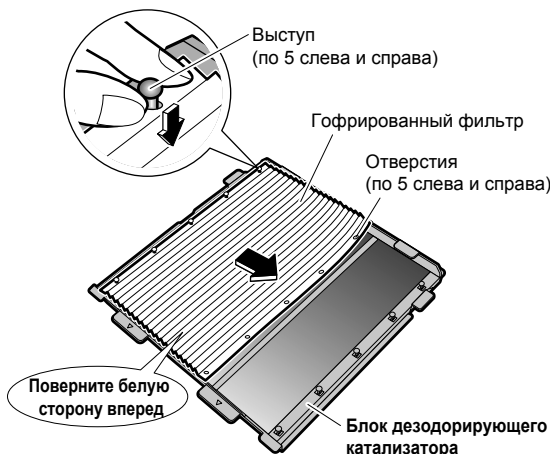

- Вставьте гофрированный фильтр под петли (4 точки) в верхней и нижней частях блока дезодорирующего катализатора.

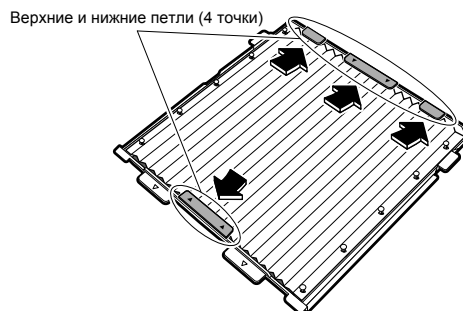

## ПРИМЕЧАНИЕ

- Всегда эксплуатируйте блок с обоими фильтрами – предварительным фильтром (зеленым) и гофрированным фильтром (спереди: белый, сзади: синий). Эксплуатация данного прибора без обоих фильтров может привести к его повреждению.
- При прикреплении фильтра в перевернутом положении производительность блока снизится.

# Подготовка емкости с водой

## Подготовка емкости с водой

Очистка воздуха может производиться даже без воды в емкости.

### 1 Откройте пробку на емкости с водой.

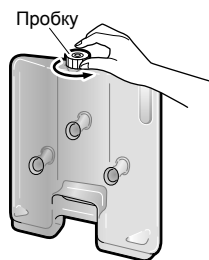

### 2 Добавьте воду в емкость и закройте пробку.

Используйте только водопроводную воду.

- Добавляйте воду в таком месте, где допустимо намочание в случае разбрызгивания.
- **Перед добавлением воды, которая будет использоваться для увлажнения, добавьте в емкость небольшое количество воды, встряхните, чтобы сполоснуть ее внутри, и вылейте воду. См. информацию об очистке емкости с водой.**

►Стр. 28.

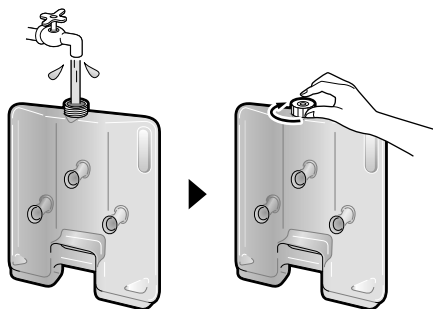

Плотно закройте пробку емкости с водой.  
Если она не будет плотно закрыта, вода может вытечь.

- Удерживайте полную емкость с водой за ручку для переноски.
- Не трогайте клапан в центре крышки.  
Вода может пролиться из емкости.



## ПРИМЕЧАНИЕ

Не добавляйте в емкость с водой следующее.

- Горячую воду с температурой 40°C или выше, ароматические масла, химические вещества, грязную воду, воду, содержащую ароматизаторы или растворители и т.п. Использование подобных жидкостей может привести к деформации или повреждению данного блока.
- Дистиллированную воду, воду с ионами щелочи, минеральную воду, колодезную воду и т.п. Использование этих типов воды может привести к размножению плесени или бактерий.

## После прикрепления фильтра

### 1 Установите на место блок дезодорирующего катализатора.

- Удерживая блок дезодорирующего катализатора за ручку, вставьте выступы на блоке в канавки (4 точки) в нижней части основного блока и нажмите на блок дезодорирующего катализатора для его установки в основной блок.

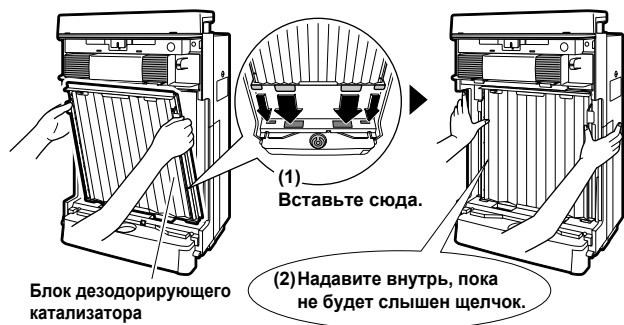

### 2 Установите на место БЛОК 1.

- Удерживая БЛОК 1 за ручку, вставьте выступы на блоке в канавки (2 точки) в нижней части основного блока и нажмите на БЛОК 1 для его установки в основной блок.

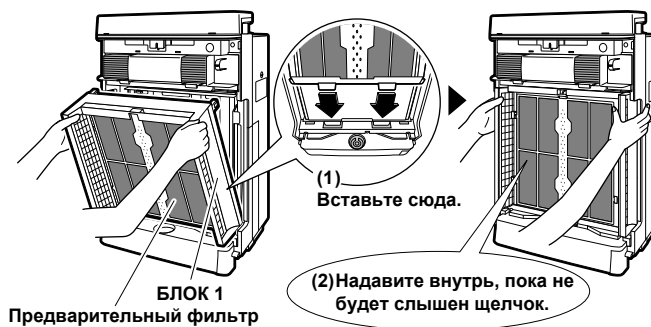

### 3 Установите на место емкость с водой.

- Удерживая емкость с водой за ручку, вставьте емкость в отверстие в нижней части основного блока и нажмите на емкость для ее установки в основной блок.

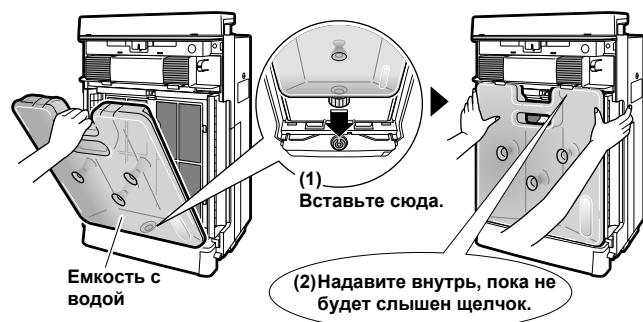

### 4 Установите на место переднюю панель.

- Вставьте петли (2 точки) в нижней части панели в канавки в нижней части основного блока, и закройте панель.



Для правильной установки на место передней панели нажимайте на переднюю панель, пока не будет слышен щелчок с левой и правой сторон.

Если она не будет правильно установлена, аварийный выключатель может разомкнуть цепь и помешать включению блока. ▶Стр. 27.

#### ПРИМЕЧАНИЕ

- Всегда эксплуатируйте блок с обоими фильтрами – предварительным фильтром (зеленым) и гофрированным фильтром (спереди: белый, сзади: синий). Эксплуатация данного прибора без обоих фильтров может привести к его повреждению.

# Операция очистки воздуха

- Вставьте вилку шнура питания в электрическую розетку.



## ПРИМЕЧАНИЕ

- Не вставляйте вилку шнура питания и не извлекайте ее для включения/выключения данного блока. Неправильное обращение может привести к поражению электрическим током или возгоранию из-за перегрева.



## 1 Нажмите кнопку .

- Если увлажнение работало во время последнего использования блока, оно включится автоматически, поэтому нажмите кнопку  для ВЫКЛЮЧЕНИЯ индикатора увлажнения.

## 2 Нажмите кнопку для изменения скорости воздушного потока.

- При каждом нажатии этой кнопки скорость воздушного потока будет меняться следующим образом.

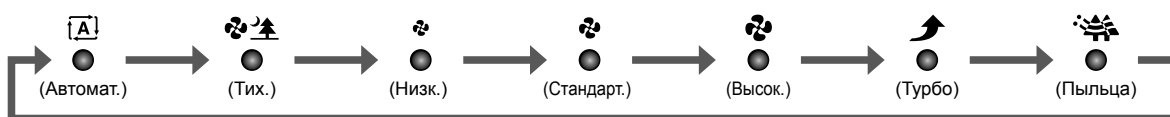

### Автоматический режим

Скорость воздушного потока ((Тих.) (Низк.) (Стандарт.) (Высок.)) регулируется автоматически в зависимости от состояния загрязненности воздуха.

### Тихий режим

Воздух перемещается с очень низкой скоростью. Использование этого режима рекомендуется во время сна.

### Турборежим

Режим с высокой скоростью воздушного потока, который позволяет быстро удалить находящуюся в воздухе пыль.

### Режим удаления пыли

Скорость воздушного потока меняется каждые 5 минут, создавая слабые воздушные течения, позволяющие захватывать пыльцу до ее оседания на пол.

## ВНИМАНИЕ

- Установками по умолчанию являются работа в режиме очистки воздуха и режим регулировки скорости воздушного потока "автомат." В случае извлечения из розетки вилки шнура питания или открывания передней панели и перезапуска блока, при следующем использовании блока он будет работать с последними использовавшимися установками.

# Операции увлажнения и очистки воздуха

- Не перемещайте блок во время работы. Перемещение может привести к утечке воды, повреждению или нарушениям в работе.

Очистка воздуха продолжает работать во время операции увлажнения.  
(Увлажнение нельзя включить отдельно.)

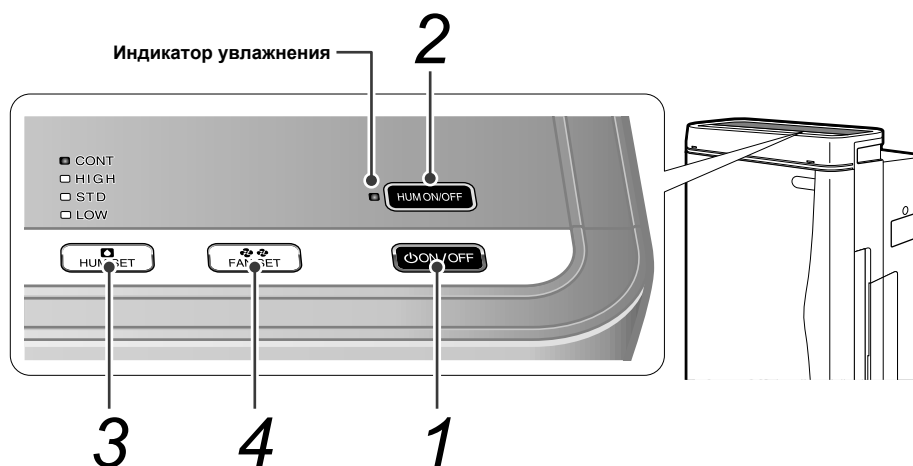

**1** Нажмите кнопку **ON/OFF**.

**2** Нажмите кнопку **HUM ON/OFF** для включения индикатора увлажнения.

- Если увлажнение работало во время последнего использования блока, индикатор увлажнения включится автоматически.

**3** Нажмите кнопку **HUM SET** для изменения установки влажности.

- При каждом нажатии этой кнопки установка влажности будет меняться следующим образом.



#### ПРИМЕЧАНИЕ

- Для эксплуатации блока обязательно установите увлажняющий фильтр.

**4** Нажмите кнопку **FAN SET** для изменения скорости воздушного потока.

- При каждом нажатии этой кнопки скорость воздушного потока будет меняться следующим образом.
- В случае выбора установки влажности HIGH, STD или LOW будет установлен автоматический режим скорости вентилятора. Выбор установки скорости воздушного потока будет невозможен.
- Для установки скорости воздушного потока выполните установку влажности "CONT". С увеличением скорости воздушного потока увлажняющая способность возрастает.
- В случае установки режима "автомат." скорость воздушного потока будет регулироваться автоматически в зависимости от степени загрязнения и влажности воздуха.

#### ВНИМАНИЕ

- Во время подачи воды из емкости с водой в лоток для увлажнения может издаваться звук.
- В случае достижения установленной влажности или включения индикатора подачи воды, увлажнение остановится, а очистка воздуха продолжится.
- Скорость увлажнения меняется в зависимости от установленной скорости воздушного потока.

# Эксплуатация пульта дистанционного управления

## Эксплуатация пульта дистанционного управления

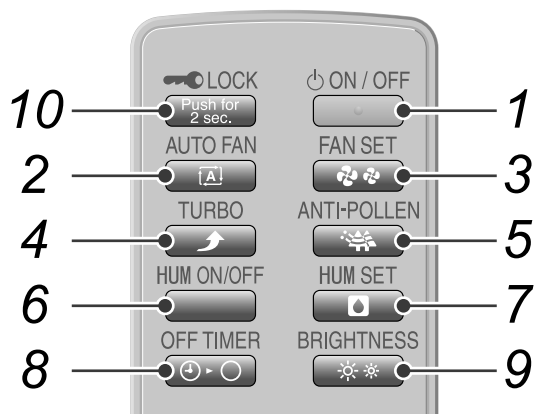

1. Кнопка ВКЛ/ВЫКЛ
2. Кнопка авторегулировки скорости вентилятора
3. Кнопка установки скорости вращения вентилятора
4. Кнопка турборежима
5. Кнопка режима удаления пыли
6. Кнопка УВЛАЖНЕНИЕ ВКЛ/ВЫКЛ
7. Кнопка установки влажности
8. Кнопка ТАЙМЕР ВЫКЛ
9. Кнопка регулировки яркости
10. Кнопка блокировки доступа детей

### 1 Для начала эксплуатации

Нажмите кнопку “ON / OFF”.

- Повторное нажатие приведет к остановке.

### 2 Для автоматического изменения скорости воздушного потока

Нажмите кнопку “AUTO FAN”.

- Автоматическая регулировка скорости воздушного потока “(Тих.)”, “(Низк.)”, “(Стандарт.)”, “(Высок.)” в соответствии с качеством воздуха.

### 3 Для изменения скорости воздушного потока вручную

Нажмите кнопку “FAN SET”.

- При каждом нажатии этой кнопки скорость воздушного потока будет меняться, как показано ниже, позволяя выбирать нужную скорость потока.



- Установка “(Тих.)” представляет собой очень низкую скорость воздушного потока и удобна для использования во время сна.
- После установки значения “(Тих.)” мощность очистки воздуха снизится из-за того, что эксплуатация будет производиться с низкой скоростью воздушного потока.

### 4 Для быстрой очистки воздуха

Нажмите кнопку “TURBO”.

- Высокая скорость воздушного потока позволит быстро удалить загрязнения в воздухе.
- Это удобно использовать для очистки.

### 5 Для удаления пыли

Нажмите кнопку “ANTI-POLLEN”.

- Переключение скорости воздушного потока каждые 5 минут между установками “(Стандарт.)” и “(Низк.)” позволяет захватывать пыльцу до ее падения на пол.

## 6 Для переключения операции увлажнения между положениями ВКЛ/ВЫКЛ

Нажмите кнопку “”.

- При каждом нажатии этой кнопки операция увлажнения будет переключаться между положениями ВКЛ/ВЫКЛ.
- При ВКЛ/ВЫКЛ операции увлажнения индикатор влажности будет временно функционировать следующим образом.
  - В случае включения операции увлажнения в положение ВКЛ: индикатор влажности изменится и будет показывать установку.
  - В случае включения операции увлажнения в положение ВЫКЛ: индикатор влажности ВЫКЛючится на 2 секунды.

## 7 Для изменения установки влажности

Нажмите кнопку “”.

- При каждом нажатии этой кнопки индикатор увлажнения будет временно функционировать следующим образом.



## 8 Для установки времени прекращения работы

Нажмите кнопку “”.

- При каждом нажатии этой кнопки установка таймера будет меняться следующим образом. Оставшееся время будет отображаться с помощью индикатора таймера ВЫКЛ.



- После достижения установленного времени работа автоматически прекратится.
- Установленное время можно изменять с помощью нажатия данной кнопки во время работы таймера.

## 9 Для изменения яркости индикаторов пульта управления и передних индикаторов

Нажмите кнопку “”.

- При каждом нажатии этой кнопки индикация будет меняться следующим образом.

<Индикаторы панели управления>

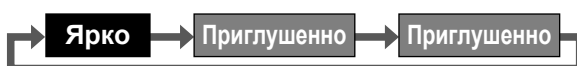

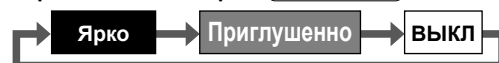

<Передние индикаторы> ▶Стр. 11, 12.



- Полностью выключаются только передние индикаторы.

## 10 Для предотвращения неправильной эксплуатации

Нажмите кнопку “” на 2 секунды.

- Остановка функционирования других кнопок, кроме “” на основном блоке и кнопок на пульте дистанционного управления.
- Это позволяет предотвратить неправильную эксплуатацию блока детьми.
- Чтобы снять блокировку доступа детей, нажмите “” еще раз ее нажатой в течение 2 секунд.
- Для снятия установки блокировки доступа детей, когда рядом нет пульта дистанционного управления, нажмите нажатой “” на блоке в течение 2 секунд.

### ПРИМЕЧАНИЕ

- Блок не будет функционировать в течение 3 секунд после установки передней панели или подсоединения вилки шнура питания даже при нажатии кнопки “” на пульте дистанционного управления.
- В случае открывания передней панели во время функционирования работа будет остановлена.
- В случае выполнения неправильной операции во время функционирования. Если во время функционирования индикация основного блока будет работать неправильно или работа пульта дистанционного управления будет нарушена из-за грозы или радиопередачи, извлеките из розетки вилку шнура питания, а затем вставьте ее обратно через 3 секунды.

# Эксплуатация повторно используемого дезодорирующего картриджа

- Повторно используемый дезодорирующий картридж можно извлекать из воздухоочистителя и использовать для дезодорации отдельных мест. Способность к дезодорации можно регенерировать с помощью отсека стримера, чтобы использовать картридж повторно.

## Способы использования

Дезодорирующий картридж можно использовать в следующих местах.



Для использования только в холодильниках (Повторно используемый дезодорирующий картридж нельзя использовать внутри морозильников.)

- Не используйте и не храните повторно используемые дезодорирующие картриджи в любых местах рядом с огнем, местах, находящихся под воздействием прямых солнечных лучей или где очень высокая температура или влажность.

### Для использования внутри холодильников

- Используйте 1 повторно используемый дезодорирующий картридж на 450л холодильника.
- Из соображений безопасности используйте в холодильнике один картридж.
- Разместите картридж таким образом, чтобы он не контактировал с пищей.
- Не используйте картридж внутри морозильников.
- При перемещении картриджа из холодного места в теплое, на его корпусе будет образовываться конденсат.

- При появлении на картридже конденсата, вытрите воду куском мягкой ткани и дайте ему высохнуть естественным образом.

### Для использования внутри автомобилей

- Расположите повторно используемый дезодорирующий картридж таким образом, чтобы он не закрывал водителю обзор.
- Не размещайте картридж под сиденьем водителя, поскольку это может помешать операциям с педалями.
- Не размещайте картридж в местах с повышенной температурой, таких как панель приборов, поскольку это может привести к его деформации.

## Использование

### (1) Извлеките повторно используемый дезодорирующий картридж из пакета.

- Несмотря на то, что его можно использовать в таком состоянии, наилучший дезодорирующий эффект достигается в случае регенерации картриджа перед началом реального использования.
- ◎ Содержимое пакета: Фильтр дезодорирующего катализатора (1шт.)
- ◎ Составные части: Фотокатализатор (апатит титана), активированный уголь

### (2) Установите месяц начала использования на задней панели повторно используемого дезодорирующего картриджа.



Пример Дезодорация в течение 2 месяцев с апреля по июнь

(При установке левого окна на месяце начала, месяц, в течение которого дезодорирующий картридж необходимо будет регенерировать, будет отображаться в правом окне.)

### (3) Установите в месте с неприятным запахом.

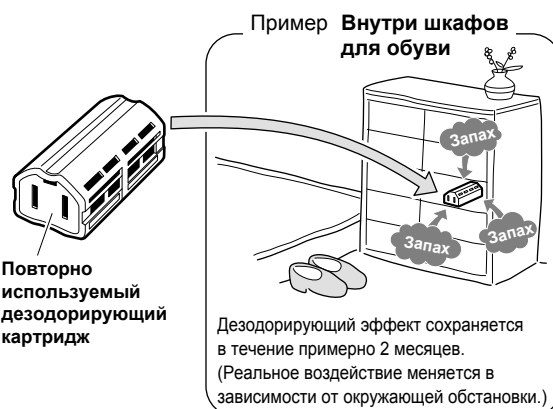

Предполагаемая длительность эффекта	Около 2 месяцев
Рекомендуемая площадь обрабатываемой поверхности	Около 1,7м <sup>2</sup>

Регенерируемый дезодорирующий картридж удаляет запахи путем поглощения составляющих запаха, поэтому при использовании в больших помещениях необходимый эффект, возможно, не будет достигнут.

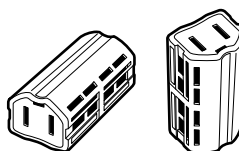

В соответствии с требованиями места использования повторно используемый дезодорирующий картридж можно положить или установить на торец.

## ПРИМЕЧАНИЕ

- Повторно используемый дезодорирующий картридж непригоден для употребления в пищу. Случайное проглатывание может привести к серьезному заболеванию, поэтому необходимо соблюдать особую осторожность, чтобы не размещать картридж в пределах досягаемости детей. В случае проглатывания обратитесь к врачу.
- Не используйте данный картридж вместе с другими освежителями воздуха, дезодорантами, инсектицидами и т.п.
- Держите как можно дальше от домашних животных.
- При контакте с картриджем одежда может запачкаться.
- Используйте данный картридж только в соответствии с его назначением.
- Не разбирайте данный картридж.
- Регенерируемый дезодорирующий картридж не предназначен для использования в больших помещениях и местах с устойчивым запахом, поэтому в этом случае используйте основной блок.
- Воздухоочиститель без каких-либо проблем можно использовать со вставленным в отсек стримера повторно используемым дезодорирующим картриджем.



## Регенерация повторно используемого дезодорирующего картриджа

Примерно через 2 месяца (справочное значение), регенерируйте повторно используемый дезодорирующий картридж внутри отсека стримера. Если регулярно не регенерировать картридж, достаточный дезодорирующий эффект может не быть достигнут. Регенерация повторно используемого дезодорирующего картриджа начинается и останавливается при открывании и закрывании отсека стримера.

### Процедура

### Примечание

## 1 Откройте отсек стримера и поместите внутрь повторно используемый дезодорирующий картридж.



- Не помещайте в отсек стримера ничего, кроме повторно используемого дезодорирующего картриджа. Это может привести к повреждению.
- Повторно используемый дезодорирующий картридж нельзя регенерировать, если он влажный от конденсата и т.п. Установка влажного картриджа в отсек стримера может привести к его повреждению.

## 2 Закройте отсек стримера.



- Не эксплуатируйте воздухоочиститель с открытым отсеком стримера. Это может привести к повреждению.
- Отсек стримера можно запереть. ▶Стр. 8.
- При запуске регенерации убедитесь, что индикатор регенерации горит.
- Повторно используемый дезодорирующий картридж можно регенерировать без включения воздухоочистителя, просто вставив вилку шнура питания в розетку.
- В случае открывания передней панели или извлечения шнура питания из розетки во время регенерации, она остановится из соображений безопасности. В этом случае время регенерации также будет переустановлено. Чтобы начать регенерацию снова, откройте и закройте отсек стримера.
- В зависимости от условий эксплуатации и срока службы повторно используемого дезодорирующего картриджа, его регенерация может не приводить к полному восстановлению дезодорирующего эффекта.
- Повторно используемый дезодорирующий картридж можно регенерировать около 200 раз. (Реальное число меняется в зависимости от окружающей обстановки.)

### ■ Основные условия эксплуатации

	Регенерация
Воздухоочиститель работает	Возможна
Воздухоочиститель остановлен	Возможна (Вентилятор вращается и воздух дует из выходного отверстия для воздуха.)
Включена блокировка доступа детей	Возможна
Блок отключен от сети Открыта лицевая панель	Невозможна

После завершения регенерации извлеките повторно используемый дезодорирующий картридж и верните его на место использования.





# Таблица для получения быстрой справки по техническому обслуживанию



## ПРЕДУПРЕЖДЕНИЕ

- Перед проведением технического обслуживания остановите блок и извлеките вилку шнура питания.

Если горит индикатор проверки, проверьте на панели управления место, которое требует внимания.

- Любой из индикаторов увлажняющего фильтра (HUM ) , индикатор фильтра очистки воздуха (  ), индикаторы БЛОК1/2, или индикатор подачи воды (EMPTY  ), который горит или мигает вместе с индикатором проверки (  ).

<Передние индикаторы>

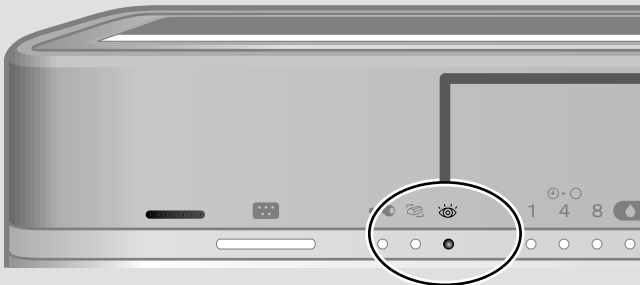

<Панель управления>

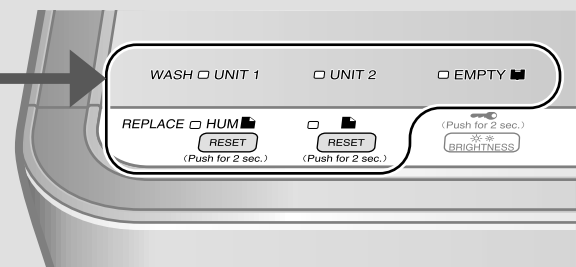

Снимайте детали для проведения технического обслуживания в порядке следования цифр. Устанавливайте их на место в порядке, обратном тому, в котором они снимались.

Последовательность	Деталь	Время проведения технического обслуживания	Процедура проведения технического обслуживания	Страница для получения справки
(1)	Передняя панель	При загрязнении	<b>Вытрите</b>	Стр. 27.
(2)	Емкость с водой	При каждом добавлении воды	<b>Сполосните водой</b>	Стр. 28.
(3)	Предварительный фильтр	Один раз каждые 2 недели	<b>Очистите пылесосом</b> <b>Сполосните водой</b>	Стр. 29.
(4)	<b>БЛОК 1</b> (Плазменный ионизатор)	В случае включения индикатора "UNIT1"	<b>Погрузите в воду, слейте воду и высушите</b>	Стр. 33, 34.
(5)	<b>БЛОК 2</b> (Блок стримера)	В случае включения индикатора "UNIT2" В случае изменения тона шипящего звука или если звук станет тише	<b>Погрузите в воду, слейте воду и высушите</b>	Стр. 33, 34.
(6)	Гофрированный фильтр	В случае включения или мигания индикатора фильтра очистки воздуха	<b>Замените</b> <span style="border: 1px solid black; padding: 2px;">Не споласкивайте в воде</span>	Стр. 30, 31.
(7)	Блок дезодорирующего катализатора	При загрязнении	<b>Очистите пылесосом</b> <span style="border: 1px solid black; padding: 2px;">Не споласкивайте в воде</span>	Стр. 28.
	*Поток для увлажнения	Через каждые 3 дня В случае выделения блоком неприятных запахов или значительного загрязнения	<b>Сполосните водой</b>	Стр. 36.
	*Увлажняющий фильтр (Водяное колесо)	Один раз каждую 1 неделю В случае выделения блоком неприятных запахов или значительного загрязнения	<b>Погрузите в воду, слейте воду и высушите</b>	Стр. 35.
	*Увлажняющий фильтр	В случае включения или мигания индикатора увлажняющего фильтра	<b>Замените</b>	Стр. 37.
	Входные отверстия для воздуха датчиков пыли / запахов и температуры / влажности	В случае засорения	<b>Очистите пылесосом</b>	Стр. 27.
	Повторно используемый дезодорирующий картридж	В случае скопления пыли В случае скопления грязи	<b>Очистите пылесосом</b> <b>Погрузите в воду, слейте воду и высушите</b> <span style="border: 1px solid black; padding: 2px;">Не промывайте растворителем</span>	Стр. 28.

\* Для очистки лотка для увлажнения или увлажняющего фильтра, сначала отсоедините (1) переднюю панель и отсоедините (2) емкость с водой.

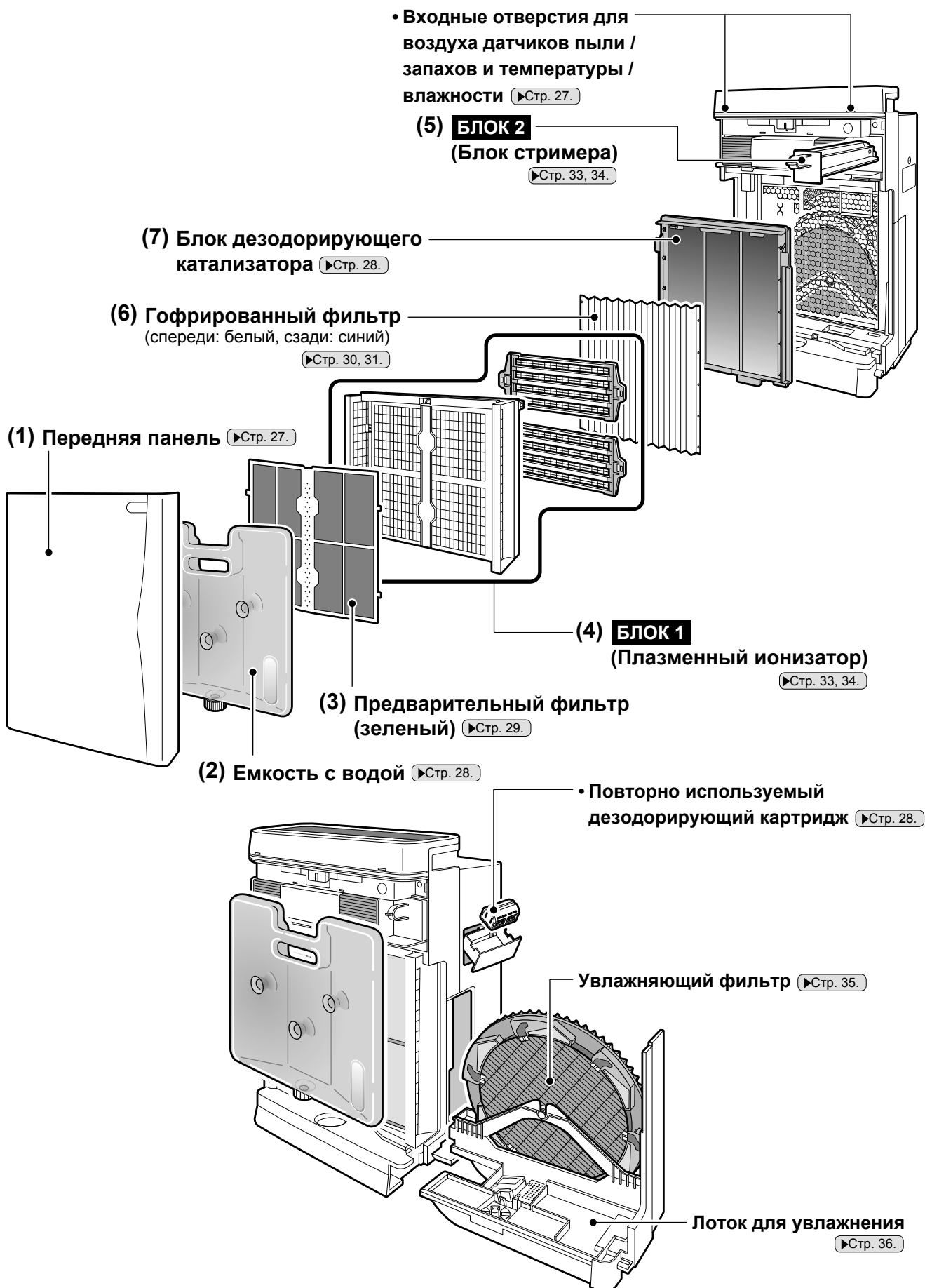

Для очистки лотка для увлажнения или увлажняющего фильтра, сначала отсоедините (1) переднюю панель и отсоедините (2) емкость с водой.

# Уход и очистка

## Очистка передней панели **Вытрите**

- Вытрите грязь куском ткани или салфеткой, смоченной в воде.
- В случае трудноудаляемого загрязнения вытрите его с помощью ткани, смоченной в нейтральном жидком моющем средстве.

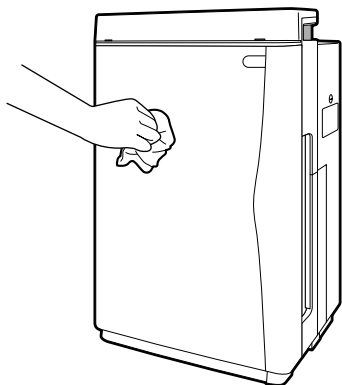

### **!** ПРЕДОСТЕРЕЖЕНИЕ

- Не используйте жесткие щетки из щетины и т.п. Подобные инструменты могут поцарапать переднюю панель.

### **!** ПРЕДУПРЕЖДЕНИЕ

- Не используйте моторное топливо, бензин, растворитель, очищающую пасту, керосин, спирт и т.п. Использование этих веществ может стать причиной поломки, поражения электрическим током или воспламенения.
- Не промывайте решетку блока водой. Контакт с водой может привести поражению электрическим током, возгоранию или повреждению.

## Очистка входного отверстия датчика (Датчики пыли, запахов, температуры и влажности)

**Очистите пылесосом**

- Используя насадку для пылесоса с узким отверстием, соберите пыль, попавшую во входные отверстия и отверстия датчика.



## Очистка решетки блока

**Очистите пылесосом**

- В случае скопления пыли, соберите ее пылесосом.

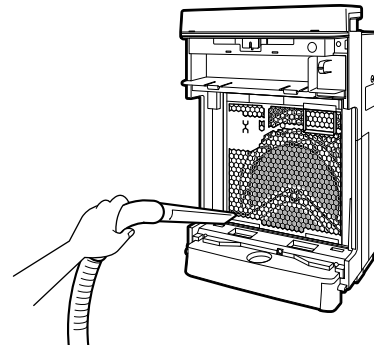

### ПРИМЕЧАНИЕ

- Соблюдайте осторожность, чтобы не поцарапать лицевую поверхность передней панели и не повредить выступы на ее задней стороне во время снятия.

**Выступы на задней стороне играют роль аварийного выключателя, который ВЫКЛЮЧАЕТ питание при открывании панели. В случае их повреждения блок не будет включаться.**



### **!** ПРЕДУПРЕЖДЕНИЕ

- На задней стороне отверстия в верхней части блока есть аварийный выключатель, поэтому не прикасайтесь к нему. Прикосновение к выключателю может привести к поражению электрическим током.
- В случае повреждения выключателей, в результате которого блок не будет включаться, обратитесь в сервисный центр.

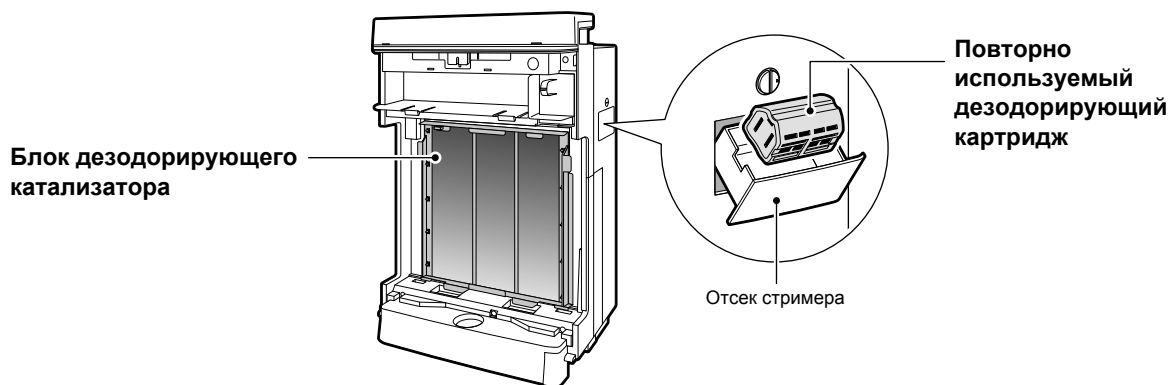

## Очитка повторно используемого дезодорирующего картриджа

Очистите пылесосом

Погрузите в воду, слейте воду и высушите

Не промывайте растворителем

- В случае скопления пыли, соберите ее пылесосом.
- Если картридж станет грязным, погрузите картридж в теплую или обычную воду примерно на 10 минут, тщательно слейте воду и высушите в хорошо проветриваемом затененном месте в течение примерно 1 дня.



### ⚠ ПРЕДОСТЕРЕЖЕНИЕ

- Не разбирайте повторно используемый дезодорирующий картридж.
- Не используйте растворители, химические вещества и т.п. Использование подобных веществ приводит к уменьшению дезодорирующей способности.

## Очистка емкости с водой

Сполосните водой

- Каждый раз во время добавления воды в емкость, добавьте в емкость небольшое количество воды, закройте крышку и встряхните, чтобы сполоснуть ее внутри.
- Один раз в неделю очищайте емкость внутри, добавляя в воду нейтральное жидкое моющее средство и встряхивая емкость.
- В случае трудноудаляемого загрязнения промойте с помощью мягкой щетки из щетины или нейтрального жидкого моющего средства. Тщательно сполосните емкость от моющего средства.



## Очистка блока дезодорирующего катализатора

Очистите пылесосом

Не споласкивайте в воде

Замена не является необходимой

- Снимите блок дезодорирующего катализатора и соберите пыль пылесосом.
- Не трите лицевую поверхность.
- Для получения информации о процедурах снятия и установки блока дезодорирующего катализатора, см. пункт "Замена гофрированного фильтра". ▶Стр. 30, 31.

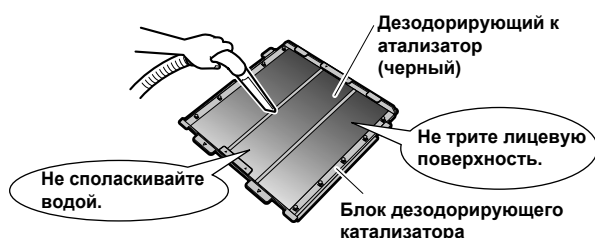

### ⚠ ПРЕДОСТЕРЕЖЕНИЕ

- Не споласкивайте блок дезодорирующего катализатора водой. Контакт с водой препятствует дальнейшему использованию.

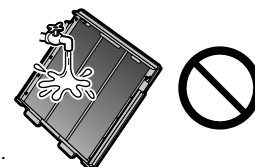

# Уход и очистка

## Очистка предварительного фильтра

(Примерно один раз каждые 2 недели)

Очистите пылесосом

Сполосните водой

### 1 Снимите переднюю панель.

- Нажмите на 2 выступа (левый и правый), потяните переднюю панель вверх и снимите ее.

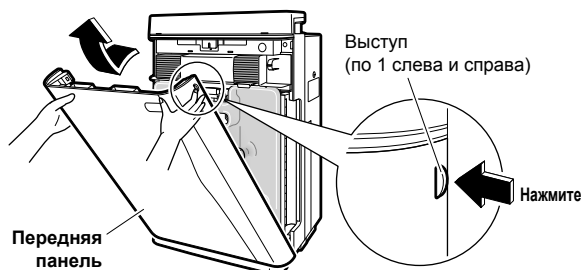

### 2 Извлеките емкость с водой.

- Удерживая емкость с водой за ручку, потяните ее вверх и наружу из блока.

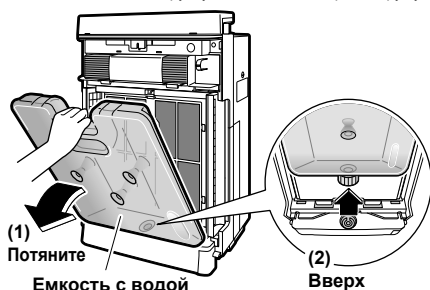

### 3 Очистите предварительный фильтр.

- Соберите пыль с помощью пылесоса.

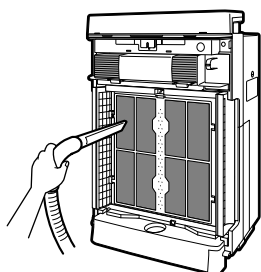

### 4 В случае трудноудаляемого загрязнения промойте предварительный фильтр водой.

- Вставьте пальцы в углубление в верхней части предварительного фильтра, потяните фильтр вперед и освободите петли (4 точки) слева и справа от предварительного фильтра из отверстий (4 точки) с левой и правой стороны БЛОКА 1.



- В случае трудноудаляемого загрязнения, промойте с помощью мягкой щетки из щетины или нейтрального жидкого моющего средства и тщательно высушите в хорошо проветриваемом затененном месте.

Если на предварительном фильтре останутся капли воды, может загореться индикатор "UNIT1", поэтому высушите предварительный фильтр в достаточной мере перед его повторным использованием.

### 5 Установите на место предварительный фильтр.

- Поравняйте петли (4 точки) с левой и правой стороны предварительного фильтра с отверстиями (4 точки) с левой и правой стороны БЛОКА 1 и вставьте их в эти отверстия.

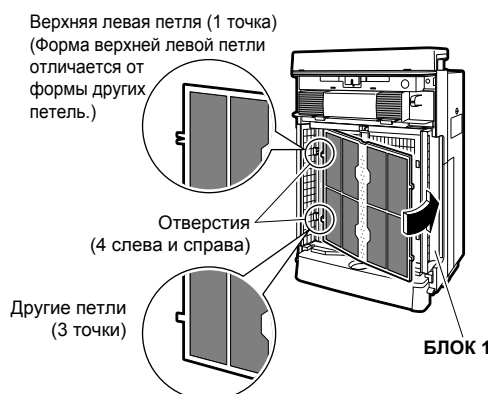

### 6 Установите на место емкость с водой.

- Удерживая емкость с водой за ручку, вставьте емкость в отверстие в нижней части основного блока и нажмите на емкость для ее установки в основной блок.

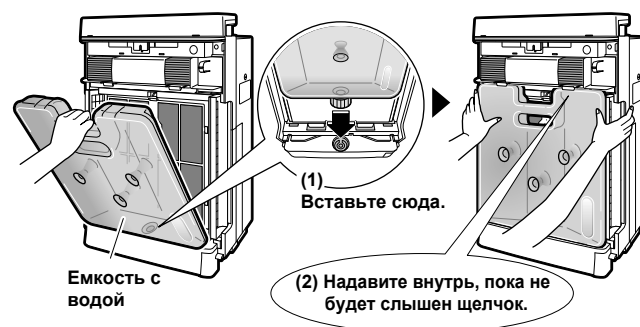

### 7 Установите на место переднюю панель.

- Вставьте петли (2 точки) в нижнюю часть панели в канавки в нижней части основного блока, и закройте панель.

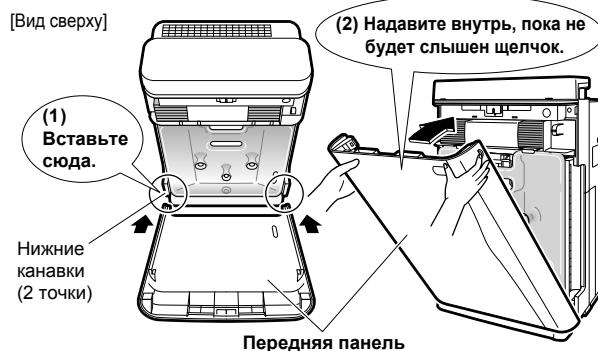

Для правильной установки на место передней панели нажимайте на переднюю панель, пока не будет слышен щелчок с левой и правой сторон. Если она не будет правильно установлена, аварийный выключатель может разомкнуть цепь и помешать включению блока. ▶Стр. 27.

## Замена гофрированного фильтра

Не споласкивайте в воде



Гофрированный фильтр не нуждается в замене до тех пор, пока индикатор фильтра очистки воздуха не начнет гореть или мигать.

В случае включения или мигания индикатора фильтра очистки воздуха

**Замените**

### **ПРЕДУПРЕЖДЕНИЕ**

- Перед проведением технического обслуживания остановите блок и извлеките вилку шнура питания.

**1** Снимите переднюю панель. ▶Стр. 29.

**2** Извлеките емкость с водой. ▶Стр. 29.

**3** Снимите БЛОК 1.

- Удерживая БЛОК 1 за ручку, потяните его вверх и наружу из блока.

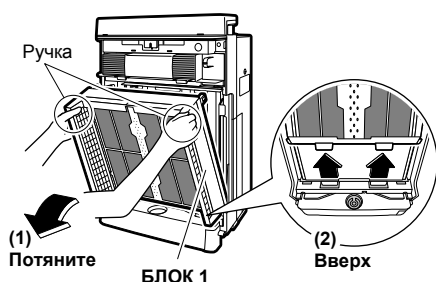

**4** Извлеките блок дезодорирующего катализатора.

- Удерживая блок дезодорирующего катализатора за ручку, потяните его вверх и наружу из блока.

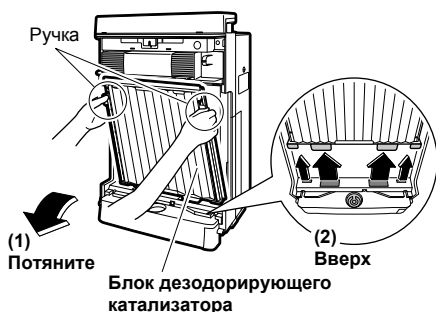

**5** Замените гофрированный фильтр новым фильтром.

(1) Извлеките использованный гофрированный фильтр.

- Отсоедините гофрированный фильтр из выступов (5 точек на каждый) с левой и правой сторон блока дезодорирующего катализатора (с передней стороны).

(2) Возьмите новый гофрированный фильтр из места для хранения фильтров, извлеките его из пакета и прикрепите к блоку дезодорирующего катализатора.

Прикрепите гофрированный фильтр таким образом, чтобы белая сторона была направлена вперед.

- Вставьте выступы (5 точек) с левой и правой стороны блока дезодорирующего катализатора в отверстия (5 точек) с левой и правой стороны гофрированного фильтра.

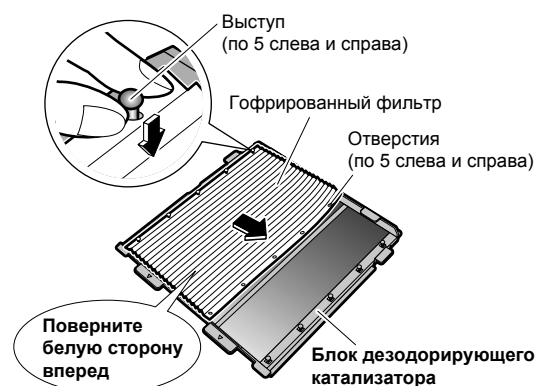

- Вставьте гофрированный фильтр под петли (4 точки) в верхней и нижней частях блока дезодорирующего катализатора.



### ПРИМЕЧАНИЕ

- Если блок дезодорирующего катализатора загрязнен, соберите пыль пылесосом. Если пластина грязная, вытрите грязь куском ткани или салфеткой, смоченной в воде. ▶Стр. 28.
- В случае трудноудаляемого загрязнения вытрите его с помощью ткани, смоченной в нейтральном жидком моющем средстве. (Не споласкивайте водой.)

# Уход и очистка

## 6 Установите на место блок дезодорирующего катализатора.

- Удерживая блок дезодорирующего катализатора за ручку, вставьте выступы на блоке в канавки (4 точки) в нижней части основного блока и нажмите на блок дезодорирующего катализатора для его установки в основной блок.

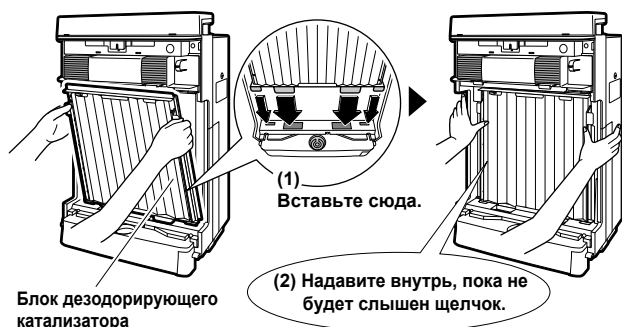

## 7 Установите на место БЛОК 1.

- Удерживая БЛОК 1 за ручку, вставьте выступы на блоке в канавки (2 точки) в нижней части основного блока и нажмите на БЛОК 1 для его установки в основной блок.



## 8 Установите на место емкость с водой.

►Стр. 29.

## 9 Установите на место переднюю панель. ►Стр. 29.

## 10 Вставьте вилку шнура питания в розетку.

## 11 Нажмите и удерживайте нажатой в течение 2 секунд кнопку сброса фильтра очистки в верхней части блока.

(Прозвучит двойной звуковой сигнал и индикатор очистки воздуха погаснет.)

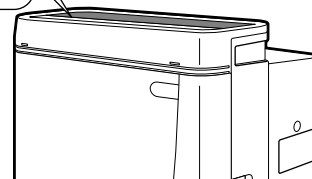
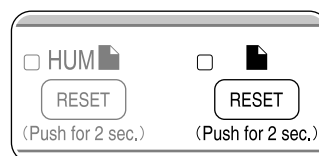

- После замены гофрированного фильтра индикатор фильтра очистки воздуха не будет выключаться до нажатия и удержания в течение 2 секунд кнопки сброса фильтра.

### Замена гофрированного фильтра

- Для приобретения запасных гофрированных фильтров обратитесь в сервисный центр. (См. ВНИМАНИЕ на стр. 38.)
- Гофрированный фильтр не нуждается в замене до тех пор, пока индикатор фильтра очистки воздуха не начнет гореть или мигать. Замените гофрированный фильтр, если индикатор очистки воздуха горит или мигает, даже если фильтр не загрязнен. Видимая грязь и эффективность фильтра не пропорциональны друг другу.
- Интервал замены гофрированного фильтра меняется в зависимости от того, как используется блок, и где он установлен. Индикатор очистки воздуха загорится примерно через 1 год после использования в доме, где каждый день выкуривается 10 сигарет. (Интервал замены сократится в случае использования блока в месте, где воздух особенно загрязнен.)
- Утилизируйте использованные гофрированные фильтры в качестве негорючих отходов. (Материал: нетканое волокно из полипропилена/полиэстера)
- В случае замены гофрированного фильтра до того, как загорится индикатор фильтра очистки воздуха из-за скопления грязи, нажмите и удерживайте кнопку сброса гофрированного фильтра в течение 2 секунд.



## Снятие и прикрепление БЛОКА 1 (Плазменного ионизатора)

### ⚠ ПРЕДОСТЕРЕЖЕНИЕ

- Надевайте резиновые перчатки для снятия и прикрепления противостоящих пластин электродов.

### Снятие

**1** Снимите переднюю панель. ▶Стр. 29.

**2** Извлеките емкость с водой. ▶Стр. 29.

**3** Снимите БЛОК 1.  
• Удерживая БЛОК 1 за ручку, потяните его вверх и наружу из блока.

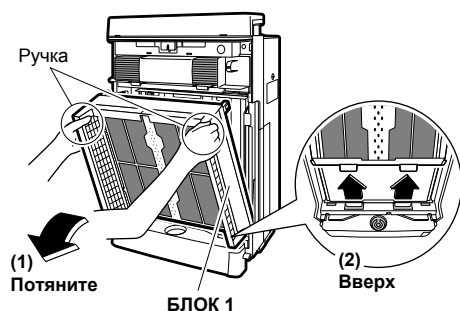

**4** Снимите противостоящие пластины электродов с задней стороны БЛОКА 1.

- Сжав вместе белые и зеленые ручки (2 комплекта слева и справа), поднимите противостоящие пластины электродов вверх и извлеките их.

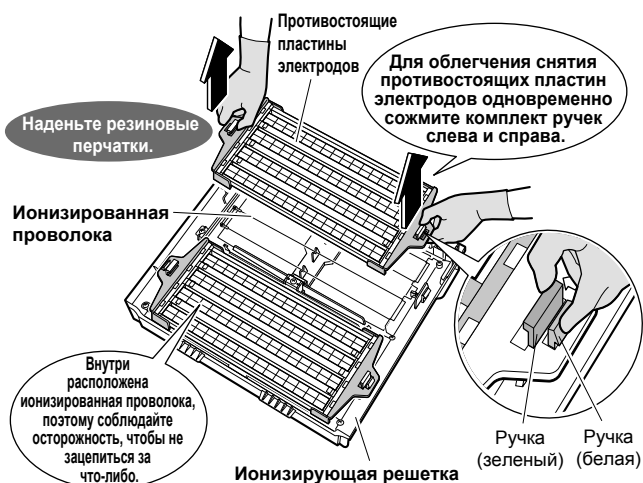

### Установка

**1** Установите противостоящие пластины электродов.

- (1) Установите противостоящие пластины электродов поверх ручек (2 комплекта слева и справа) на ионизирующей решетке.

Противостоящие пластины электродов не имеют левой и правой стороны и могут устанавливаться на ионизирующую решетку любой стороной. Установите их так, чтобы была видна стрелка.

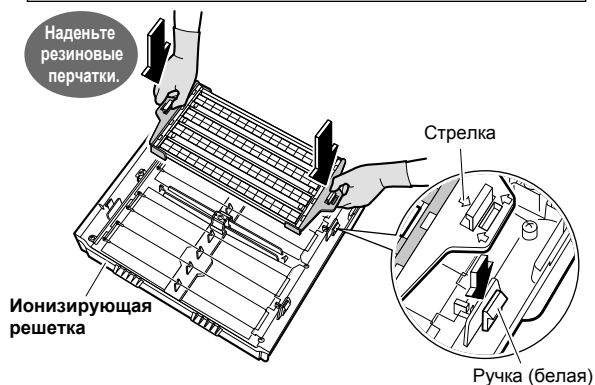

- (2) Надежно вставьте их до щелчка.

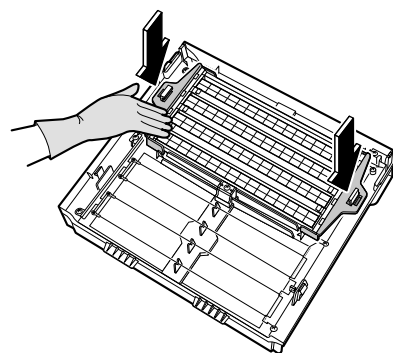

- (3) Установите другую сторону противостоящей пластины электродов.

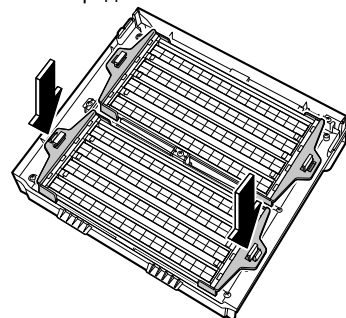

**2** Установите на место БЛОК 1 ▶Стр. 31., предварительный фильтр, емкость с водой и переднюю панель. ▶Стр. 29.

# Уход и очистка

## Очистка БЛОКА 1 (плазменного ионизатора) и БЛОКА 2 (блока стримера)



Если горят индикаторы БЛОК

Погрузите в воду, слейте воду и высушите

### ⚠ ПРЕДОСТЕРЕЖЕНИЕ

- Перед проведением технического обслуживания остановите блок и извлеките вилку шнура питания.
- Надевайте **резиновые перчатки** во время вытирания или протирания блоков. Противостоящие пластины электродов и ионизированная проволока могут порезать руки.

Процедура	БЛОК 1		
	(1) Ионизирующая решетка	(2) Ионизированная проволока	(3) Противостоящие пластины электродов
Снятие деталей.	▶Стр. 32.		▶Стр. 32.
Соберите пыль на лицевой поверхности с помощью пылесоса. <b>Очистите пылесосом</b>			
Погрузите в теплую или обычную воду. (Приблиз. 1 час) <b>Погрузите в теплую / обычную воду.</b>			
Удалите грязь куском ткани, мягкой щетки из щетины и т.п. <b>Надевайте во время очистки резиновые перчатки.</b> <b>Удалите грязь.</b>	 <b>Наденьте резиновые перчатки.</b> <b>Вытрите</b> (Для получения подробной информации см. пункты (1) и (2) на рисунке внизу.)	 <b>Протрите</b> <b>Наденьте резиновые перчатки.</b>	
Сполосните в проточной воде и слейте воду.			
Высушите в хорошо проветриваемом затененном месте. (Приблиз. 1 день)			
Установите детали на место.	▶Стр. 31.		▶Стр. 32.

### (1) Ионизирующая решетка (Удалите грязь после погружения, но перед высушиванием.)

- Удалите грязь с пластиковых деталей с помощью куска мягкой ткани.
- Вытрите грязь в углублениях и местах, куда не помещаются пальцы, с помощью ватной палочки и т.п.
- Не оставляйте волокон ткани после очистки. Попадание волокон может привести к нарушению работы.

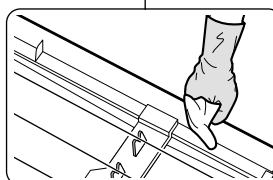
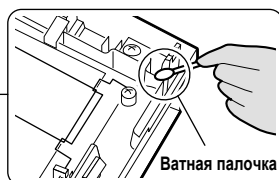
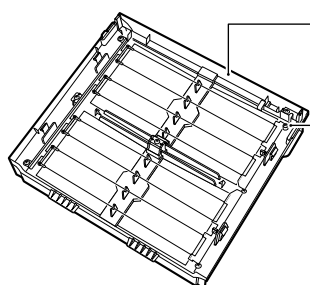

\*Удалите грязь из углублений с помощью ватной палочки и т.п.



## ⚠ ПРЕДОСТЕРЕЖЕНИЕ

- Позади противостоящих пластин электродов находятся ионизированная проволока. Соблюдайте осторожность, чтобы не порвать эту проволоку во время снятия и прикрепления блоков.
- В случае включения блока с порванной ионизированной проволокой загорится индикатор "UNIT1". Во время работы этого индикатора эффективность сбора пыли будет низкой.
- В случае обрыва ионизирующей проволоки ее необходимо заменить, для чего следует обратиться в сервисный центр. (Не заменяйте проволоку самостоятельно.)

БЛОК 2		Примечания
(4) Блок стримера		
Откройте переднюю панель и извлеките блок стримера.		
		<ul style="list-style-type: none"> <li>• Не извлекайте винты из ионизирующей решетки или блока стримера. Это может привести к повреждению.</li> </ul>
		<ul style="list-style-type: none"> <li>• Очистите БЛОК 1 и БЛОК 2 в каком-либо месте, где допустимо намочение, например, в душевой комнате или кухонной раковине.</li> <li>• В случае трудноудаляемого загрязнения погрузите БЛОК 1 и БЛОК 2 в теплую или обычную воду, в которой растворено нейтральное жидкое моющее средство (например, кухонное моющее средство и т.п.).</li> </ul>
<p>Наденьте резиновые перчатки.</p> <p>Вытрите</p> <p>(Для получения подробной информации см. пункт (4) на рисунке внизу.)</p>		<ul style="list-style-type: none"> <li>• Используйте нейтральное жидкое моющее средство в количестве, указанном в инструкциях по его применению.</li> <li>• Не используйте порошковых, щелочных или кислотных чистящих средств и жестких щеток из щетины и т.п. Неправильное обращение может привести к деформации и повреждению.</li> <li>• В случае деформации игл внутри <b>БЛОК2</b> (блок стримера), дезодорирующая эффективность снижается.</li> </ul>
		<ul style="list-style-type: none"> <li>• Если чистящее средство останется на БЛОКАХ 1 или 2, индикаторы "UNIT1" и "UNIT2" не выключатся после очистки, поэтому хорошо сполосните чистящее средство.</li> <li>• Не оставляйте волокон ткани после очистки. Попадание волокон может привести к нарушению работы.</li> <li>• Под воздействием прямых солнечных лучей пластиковые детали могут деформироваться или обесцветиться.</li> <li>• Если на БЛОКАХ 1 или 2, останется даже небольшое количество воды, индикаторы "UNIT1" и "UNIT2" не выключатся после очистки, поэтому тщательно высушите их в затененном месте.</li> </ul>
Установите блок стримера на первоначальное место.		

### (2) Ионизированная проволока (8 точек)

- Удалите грязь с ионизированной проволокой и окружающих пластиковых деталей с помощью куска мягкой ткани.



### (4) Блок стримера

- В случае скопления пыли на иглах, осторожно удалите ее ватной палочкой или куском мягкой ткани.
- Удалите грязь с пластиковых деталей (■) внутри с помощью ватной палочки или куска мягкой ткани.
- Не извлекайте винты.

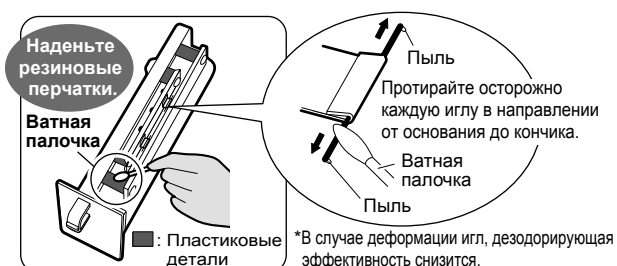

# Уход и очистка

## Очистка увлажняющего фильтра (Примерно один раз каждую 1 неделю) Погрузите в воду, слейте воду и высушите

Скорость загрязнения увлажняющего фильтра зависит от условий эксплуатации. При появлении запахов из выходного отверстия для воздуха или понижения увлажняющей способности (медленное убывание воды), очищайте увлажняющий фильтр следующим образом хотя бы 1 раз в неделю.

Очистите увлажняющий фильтр таким же образом в случае, если блок не использовался в течение длительного времени.

**1** Снимите лицевую панель и емкость с водой. ▶Стр. 29.

**2** Извлеките лоток для увлажнения и снимите водяное колесо и увлажняющий фильтр.

- Для извлечения лотка для увлажнения сначала необходимо извлечь емкость с водой.
- Для извлечения лотка для увлажнения возьмитесь за углубление в его нижней части. (См. рисунок справа.)
- Лоток для увлажнения содержит воду, поэтому его необходимо извлекать осторожно.

Не снимайте увлажняющий фильтр с водяного колеса. Фильтр может утратить свою форму.

**3** Растворите нейтральное жидкое моющее средство в теплой или обычной воде.

**Количество:** Используйте нейтральное жидкое моющее средство в количестве, указанном в инструкциях по его применению.

**4** Погрузите увлажняющий фильтр в воду и промойте в течение примерно 30 - 60 минут.



**5** Сполосните в проточной воде.

- Используйте чистую воду.
- Повторите 2 - 3 раза, используя каждый раз чистую воду.
- Не прилагайте во время очистки силу к увлажняющему фильтру. Фильтр может утратить свою форму.

Недостаточная промывка может привести к появлению запахов, деформации или обесцвечиванию блока.

### ПРЕДУПРЕЖДЕНИЕ

- Перед проведением технического обслуживания остановите блок и извлеките вилку шнура питания.

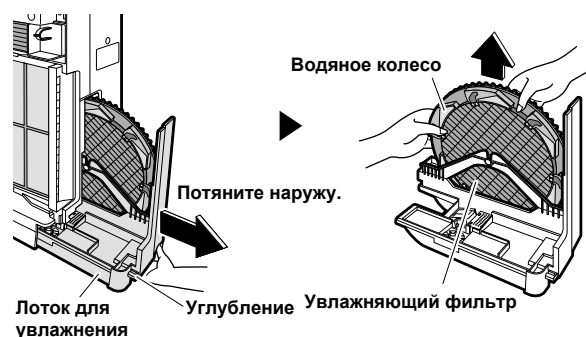

### В случае трудноудаляемого осадка (белого или коричневого)

(Эксплуатация блока с осадком уменьшает увлажняющую способность.)

**3** Растворите лимонную кислоту в теплой (приблиз. 40°C или меньше) или обычной воде.

**Количество:** Приблиз. 20 г лимонной кислоты (2 полные большие ложки) на 3 л воды.

**4** Погрузите увлажняющий фильтр в воду и промойте в течение примерно 2 часов.

### ВНИМАНИЕ

- Лимонную кислоту можно приобрести в аптеках и магазинах.



## 6 Установите на место лоток для увлажнения.

- Установите на место увлажняющий фильтр и водяное колесо на лоток для увлажнения, и вставляйте лоток для увлажнения обратно в блок, пока не будет слышен щелчок. Увлажнение не будет работать до тех пор, пока увлажняющий фильтр не будет установлен надлежащим образом.

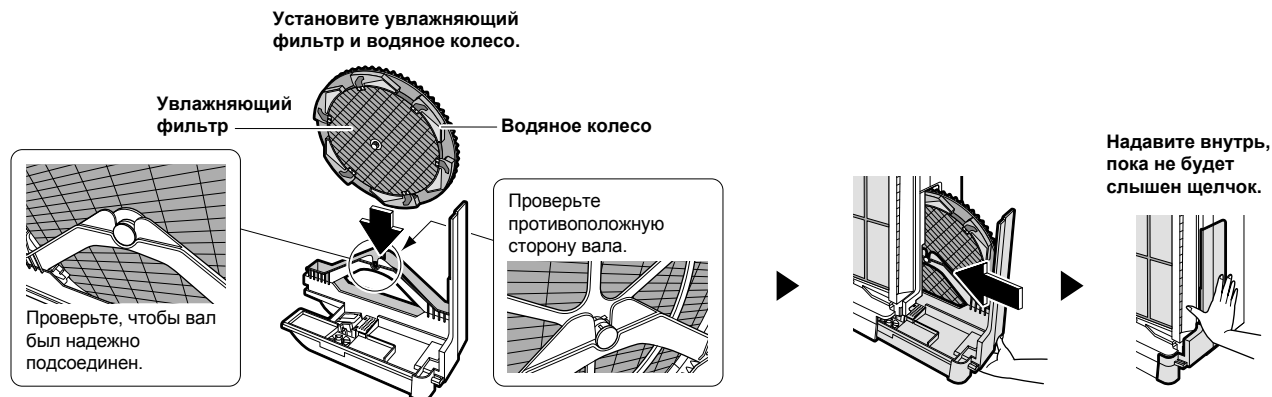

Установите увлажняющий фильтр и водяное колесо в направлении, показанном на рисунке.

## 7 Установите на место емкость с водой и переднюю панель. ▶Стр. 29.

### Очистка лотка для увлажнения (Примерно один раз каждые 3 дн) **Сполосните водой**

В случае выделения блоком неприятных запахов или значительных загрязнений, очистите блок, выполнив процедуры, указанные ниже, даже если он был очищен позднее, чем 3 дня назад.

### 1 Снимите лицевую панель и емкость с водой. ▶Стр. 29.

### 2 Извлеките лоток для увлажнения и снимите водяное колесо и увлажняющий фильтр. ▶Стр. 35.

### 3 Сполосните в воде лоток для увлажнения.

### 4 Установите на место лоток для увлажнения. ▶См. выше.

### 5 Установите на место емкость с водой и переднюю панель. ▶Стр. 29.

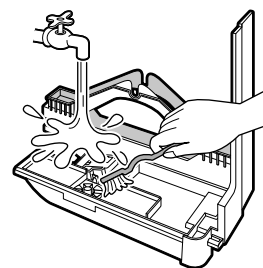

#### В случае трудноудаляемого осадка

- Растворите лимонную кислоту в теплой или обычной воде и смочите ею мягкую ткань или мягкую щетку из щетины. Удалите осадок с помощью мягкой ткани или мягкой щетки из щетины. Тщательно сполосните чистой водой.
- \*Относительно количества лимонной кислоты обратитесь к пункту "В случае трудноудаляемого осадка (белого или коричневого)". ▶Стр. 35.

#### ВНИМАНИЕ

- Не снимайте поплавков или картридж с ионами серебра.
- Без поплавка включение операции увлажнения будет невозможно. Без картриджа с ионами серебра антибактериальные свойства и функции предотвращения возникновения плесени и слизи будут отключены.
- В зависимости от качества воды и места эксплуатации скопившаяся в лотке для увлажнения вода может быть обесцвечена осадком и т.п. В таком случае следуйте вышеприведенным инструкциям и очистите лоток.

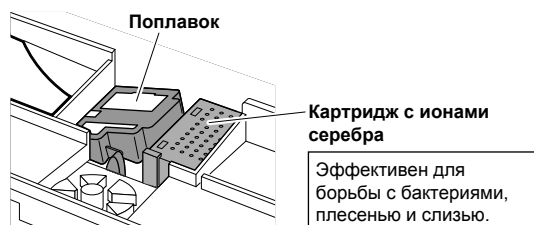

# Уход и очистка

## Замена увлажняющего фильтра (Примерно каждые 2 года [2 сезона])

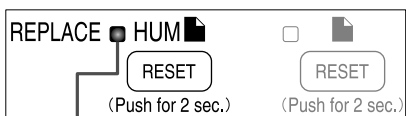

Использование блока без замены увлажняющего фильтра приводит к возникновению плесени, неприятных запахов и потере способности к увлажнению.



### ПРЕДУПРЕЖДЕНИЕ

- Перед проведением технического обслуживания остановите блок и извлеките вилку шнура питания.

В случае включения или мигания индикатора увлажняющего фильтра

**Замените**

**1** Снимите лицевую панель и емкость с водой. ▶Стр. 29.

**2** Извлеките лоток для увлажнения и снимите водяное колесо и увлажняющий фильтр. ▶Стр. 35.

**3** Снимите ось, которая удерживает увлажняющий фильтр и водяное колесо.



**4** Снимите увлажняющий фильтр с водяного колеса и прикрепите новый фильтр.



- Подверните увлажняющий фильтр под петли (6 точек) на водяном колесе, чтобы он не выглядывал из водяного колеса.

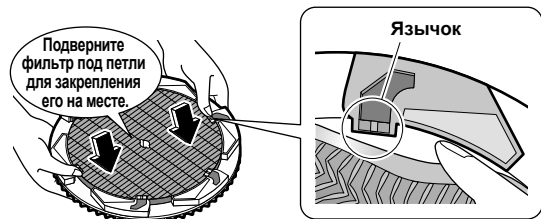

**5** Установите ось на первоначальное место.

Установите ось.

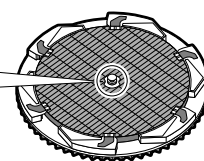
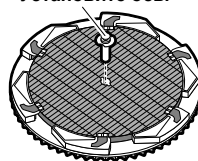

**6** Установите на место лоток для увлажнения. ▶Стр. 36.

**7** Установите на место емкость с водой и переднюю панель. ▶Стр. 29.

**8** Вставьте вилку шнура питания в розетку.

**9** Нажмите и удерживайте в течение 2 секунд кнопку сброса увлажняющего фильтра в верхней части блока.

(Прозвучит короткий звуковой сигнал, и индикатор увлажняющего фильтра погаснет.)

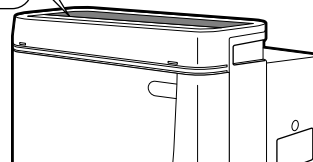
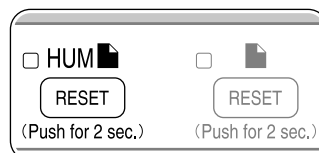

- После замены увлажняющего фильтра индикатор увлажняющего фильтра не будет выключаться до нажатия и удержания в течение 2 секунд кнопки сброса фильтра.

### Замена увлажняющего фильтра

- Для приобретения запасных увлажняющих фильтров обратитесь в сервисный центр. (См. ВНИМАНИЕ на стр. 38.)
- Утилизируйте использованные увлажняющие фильтры в качестве негорючих отходов. (Материал: полиэстер, вискоза)

## Дополнительные принадлежности

### ВНИМАНИЕ

- Для приобретения запасных гофрированных фильтров, увлажняющих фильтров или повторно используемых дезодорирующих картриджей обратитесь в сервисный центр.
- При использовании блока с грязными деталями
  - Воздух не будет очищаться.
  - Запахи не будут удаляться.
  - Могут появляться нежелательные запахи.
- Утилизируйте гофрированные фильтры, увлажняющие фильтры и повторно используемые дезодорирующие картриджи в качестве негорючих отходов.

Деталь	Модель
Гофрированный фильтр (7)	KAC998A4E
Увлажняющий фильтр (Без решетки) (1)	KNME998A4E

### ■ Утилизация отходов



Ваше изделие и батарейки, входящие в комплектацию пульта, помечены этим символом. Этот символ означает, что электрические и электронные изделия, а также батарейки, не следует смешивать с несортированным бытовым мусором. На батарейках под указанным символом иногда отпечатан химический знак, который означает, что в батарейках содержится тяжелый металл выше определенной концентрации. Встречающиеся химические знаки:

- Pb: свинец (>0,004%)
- Hg: ртуть (>0,0005%)

Утилизацию настоящего изделия необходимо производить в соответствии с местным и общегосударственным законодательством. Агрегаты и отработанные батарейки необходимо сдавать на специальную перерабатывающую станцию для утилизации, переработки и вторичного использования.

Обеспечивая надлежащую утилизацию, вы способствуете предотвращению отрицательных последствий для окружающей среды и здоровья людей.

За более подробной информацией обращайтесь к монтажнику или в местные компетентные органы.

# Часто задаваемые вопросы

## Вопросы & Ответы

### Вопрос:

Индикатор датчика пыли не меняет оранжевый или красный цвет.

### Ответ:

Это происходит из-за скопления пыли в датчике пыли. Соберите пыль, скопившуюся в отверстии датчика пыли, с помощью пылесоса. ►Стр. 27.

Нормальная работа будет восстановлена вскоре после удаления пыли и включения очистки воздуха. ►Стр. 19.

### Вопрос:

Исчезает ли полностью эффект дезодорации повторно используемого дезодорирующего картриджа через 2 месяца?

### Ответ:

Эффект не должен полностью исчезать через 2 месяца.

►Стр. 23, 24.

Данный эффект может уменьшиться примерно наполовину в зависимости от условий эксплуатации.

### Вопрос:

Ухудшилась чувствительность датчика пыли.

### Ответ:

Это происходит из-за того, что время реакции датчика пыли меняется в зависимости от размеров помещения. Отрегулируйте датчик с помощью установки чувствительности. ►Стр. 13.

### Вопрос:

Может ли блок эксплуатироваться без увлажняющего фильтра?

### Ответ:

Установка влажности будет задействована, однако это не повлияет на уровень влажности в помещении. Всегда устанавливайте увлажняющий фильтр. (Очистка воздуха будет выполняться.)

### Вопрос:

Можно ли промывать блок дезодорирующего катализатора? Необходима ли его замена?

### Ответ:

Блок дезодорирующего катализатора нельзя промывать. (Это приведет к разрушению блока.) Снимите блок дезодорирующего катализатора с основного блока и соберите пыль пылесосом. ►Стр. 28. Блок дезодорирующего катализатора необязательно заменять.

### Вопрос:

Водяное колесо (решетка увлажняющего фильтра) была выброшена.

### Ответ:

Увлажняющий фильтр не будет вращаться без водяного колеса, поэтому помещение не будет увлажняться в случае установки увлажнения. Для приобретения другого водяного колеса обратитесь в сервисный центр. (Приобретенные отдельно увлажняющие фильтры не имеют в комплекте водяного колеса.) ►Стр. 38.

### Вопрос:

Что необходимо предпринять в случае обрыва ионизированной проволоки?

### Ответ:

Проволоку необходимо заменить. Обратитесь в сервисный центр. Не заменяйте проволоку самостоятельно.

### Вопрос:

Необходимо ли менять картридж с ионами серебра в лотке для увлажнения?

### Ответ:

Картридж с ионами серебра не нуждается в замене на протяжении 10 лет.

### Вопрос:

Можно ли пользоваться воздухоочистителем в то время, когда горит индикатор “UNIT1” или “UNIT2”?

### Ответ:

Из соображений безопасности подача энергии к ионизированной проволоке и стримеру будет выключена, поэтому эффективность сбора пыли и дезодорации заметно снизится. Выполняйте очистку внутри БЛОКА 1 и 2, пока индикаторы “UNIT1” и “UNIT2” не выключатся. (Горящие индикаторы не указывают на проблемы, связанные с безопасностью.)



# В случае включения или мигания этих индикаторов

## Передние индикаторы

В случае повторения 3 раза длинного звукового сигнала и одновременного мигания индикаторов пыли и запаха (красным цветом)  
 Данные индикаторы будут мигать в случае установки блока под углом или его опрокидывания.  
 Установите блок на ровном полу и нажмите кнопку ВКЛ/ВЫКЛ.

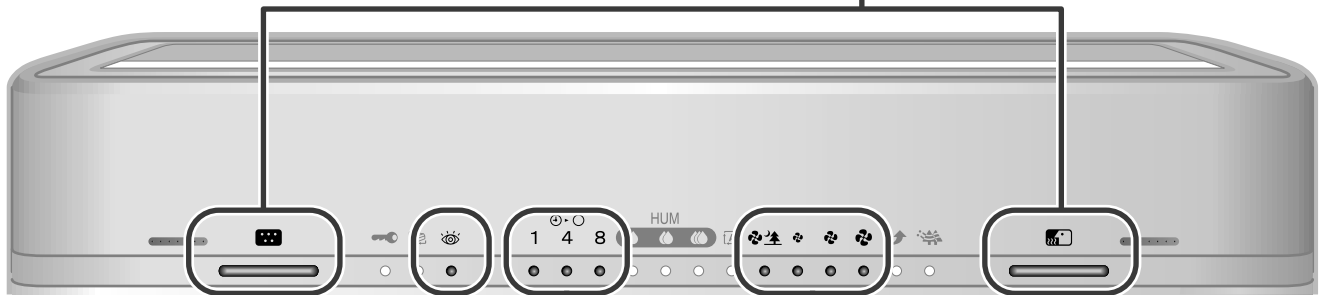

Индикатор проверки

**В случае одновременного мигания 3 индикаторов**  
 Возникла неисправность в электрических компонентах.

Обратитесь в сервисный центр.

**В случае одновременного мигания 4 индикаторов (Индикатор проверки тоже мигает.)**  
 Что-то закрывает воздуховыпускное отверстие. Извлеките из розетки вилку шнура питания, удалите препятствие, подсоедините шнур питания обратно и включите блок.

## Панель управления

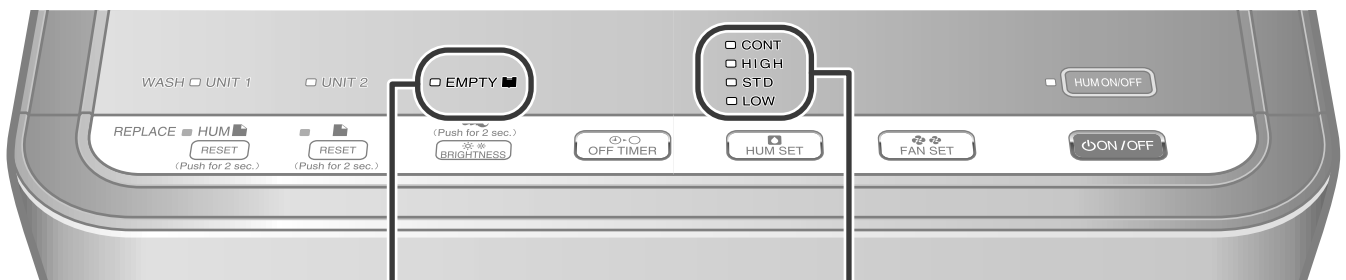

**В случае повторения 3 раза длинного звукового сигнала и мигания индикатора подачи воды**  
 Извлечен лоток для увлажнения. Правильно установите его. ▶Стр. 35, 36.

**В случае повторения 3 раза длинного звукового сигнала и одновременного мигания 4 индикаторов**  
 Возникла неисправность датчика температуры или влажности.

Обратитесь в сервисный центр.

# Поиск и устранение неисправностей

Следующие ситуации имеют логическое объяснение.

Выполните следующие проверки перед обращением в сервис.

В случае возникновения	Проверьте
Текущая влажность остается высокой.	Влажность в помещениях, обращенных на север, или находящихся рядом с сантехнической арматурой, таких как ванны, обычно бывает высокой из-за быстрого скопления влаги.
Показания гигрометра в помещении и индикатора влажности данного блока отличаются.	Это происходит из-за того, что температура и влажность изменяются в самом помещении. Рассматривайте индикатор влажности только в качестве справочной информации.
Во время работы слышен звук зацепления.	Звук зацепления возникает во время начала и окончания операции увлажнения.
Во время работы слышен звук воды.	Звук воды может быть слышен из-за того, что вода подается из емкости с водой в лоток для увлажнения.
Во время работы слышен звук всплеска.	Это звук воды, падающей с водяного колеса на увлажняющий фильтр.

В случае возникновения	Проверьте	Способ устранения
Не функционирует.	<p>Мигают ли индикаторы пыли и запаха?</p> <p>.....</p> <p>Извлечен ли лоток для увлажнения? (Индикатор подачи воды мигает.)</p> <p>.....</p> <p>Правильно ли установлена передняя панель или БЛОК 1?</p> <p>.....</p> <p>Повреждены ли выступы на задней стороне передней панели?</p>	<p>Установите блок на ровном полу и нажмите кнопку ВКЛ/ВЫКЛ.</p> <p>Установите надлежащим образом лоток для увлажнения.</p> <p>Надежно установите его. ►Стр. 18.</p> <p>Проверьте выступы. ►Стр. 27.</p>
<p>■ Все индикаторы скорости воздушного потока “Высок.”, “Стандарт.”, “Низк.” и “Тих.” мигают одновременно.</p> <p>■ Из блока не подается воздух.</p>	<p>Нет ли какого-либо постороннего предмета в выходном отверстии для воздуха?</p>	<p>Извлеките из розетки вилку шнура питания, удалите препятствие, подсоедините шнур питания обратно и включите блок. Если указанная слева ситуация по-прежнему будет сохраняться, или если препятствие нельзя переместить, обратитесь в сервисный центр.</p>
Индикатор пыли и запаха одновременно мигают красным цветом.	<p>Не установлен ли блок под углом или в опрокинутом положении?</p>	<p>Установите блок на ровном полу и нажмите кнопку ВКЛ/ВЫКЛ.</p>
Воздух не очищается.	<p>Не установлен ли блок там, где воздух не достигает всего помещения и не препятствует ли что-либо воздушному потоку?</p> <p>.....</p> <p>Не скопилось ли много пыли на предварительном фильтре и/или гофрированном фильтре?</p> <p>.....</p> <p>Нет ли в помещении слишком сильного запаха или дыма?</p>	<p>Выберите свободное место, из которого воздух может распространяться по всему помещению.</p> <p>Очистите предварительный фильтр и/или гофрированный фильтр. ►Стр. 29-31.</p> <p>В процессе продолжения работы блока запахи должны исчезнуть.</p>
Нарушено телевизионное изображение.	<ul style="list-style-type: none"> <li>• Не установлен ли телевизор или радиоприемник в пределах 2м от этого блока и не используется ли антенна слишком близко от этого блока?</li> <li>• Не находится ли шнур питания или антенна телевизора или радиоприемника близко к этому блоку?</li> </ul>	<p>Устанавливайте блок как можно дальше от телевизоров, радиоприемников и антенн. ►Стр. 6.</p>

В случае возникновения	Проверьте	Способ устранения
Во время работы слышен треск, гул и шипение.	<p>Надежно ли установлен БЛОК 1?</p> <p>Нет ли скопления пыли на ионизированной проволоке ионизирующей решетки?</p> <p>Во время работы БЛОК 2 издает шипящий звук. Блок полностью исправен.</p>	<p>Надежно установите его. ▶Стр. 18.</p> <p>Очистите ее. ▶Стр. 33, 34.</p> <p>-</p>
Нет звука стримерного разряда.	Чистые ли иглы внутри БЛОКА2?	Очистите иглы.
Из выходного отверстия для воздуха слышны запахи.	<p>Не образуется ли одновременно большое количество источников запаха? (Большое количество курящих людей или жарящегося мяса.)</p> <p>Не перемещался ли основной блок в другую комнату?</p> <p>Не загрязнены ли предварительный фильтр, гофрированный фильтр, БЛОК 1 и/или увлажняющий фильтр?</p> <p>Не образуются ли постоянно запахи в помещении (например, краска, новая мебель, обои, аэрозоли, косметика, химические вещества и т.п.)?</p> <p>Блок генерирует очень малое количество озона и это может привести к появлению легкого запаха в воздуховыпускном отверстии. Однако, поскольку количество озона незначительное, оно не может причинить вред здоровью.</p>	<p>В случае включения запах постепенно будет уменьшаться.</p> <p>Может появляться запах из предыдущего помещения. Дайте блоку немного поработать.</p> <p>Очистите ее. ▶Стр. 29-36.</p> <p>Проветрите помещение или дайте блоку поработать в помещении с повышенной скоростью воздушного потока.</p> <p>-</p>
Индикатор “UNIT1” не выключается или немедленно включается опять несмотря на очистку БЛОКА 1 (плазменного ионизатора).	<p>Надежно ли установлен БЛОК 1?</p> <p>Не осталось ли капель на противостоящих пластинах электродов или в других местах?</p> <p>Не осталось ли частиц льна в БЛОКЕ 1?</p> <p>Был ли БЛОК 1 достаточно хорошо промыт после очистки с помощью чистящего средства?</p> <p>Не оборвана ли ионизированная проволока?</p>	<p>Надежно установите его. ▶Стр. 18.</p> <p>Полностью высушите БЛОК 1 после его очистки.</p> <p>Удалите волокна.</p> <p>Удалите оставшееся чистящее средство. ▶Стр. 33, 34.</p> <p>Проверьте ионизированную проволоку. ▶Стр. 34. В случае обрыва ее необходимо будет заменить, для чего следует обратиться в сервисный центр.</p>
Влажность не возрастает.	<p>Не слишком ли велико помещение?</p> <p>Не слишком ли низка температура в помещении при том, что стены и пол сухие?</p> <p>Не установлена ли низкая скорость воздушного потока?</p>	<p>Используйте блок в помещении соответствующего размера.</p> <p>Влажность не будет быстро повышаться, если внутри помещения низкая температура и сухие стены и пол. Проследите за изменением ситуации на протяжении 1 - 2 недель, чтобы увидеть повышение влажности.</p> <p>Установите режим увлажнения “CONT” и увеличьте установку скорости воздушного потока.</p>

Если проблему не удалось решить после выполнения вышеперечисленных действий, обратитесь в сервисный центр.

# Поиск и устранение неисправностей

Следующие ситуации имеют логическое объяснение.

Выполните следующие проверки перед обращением в сервис.

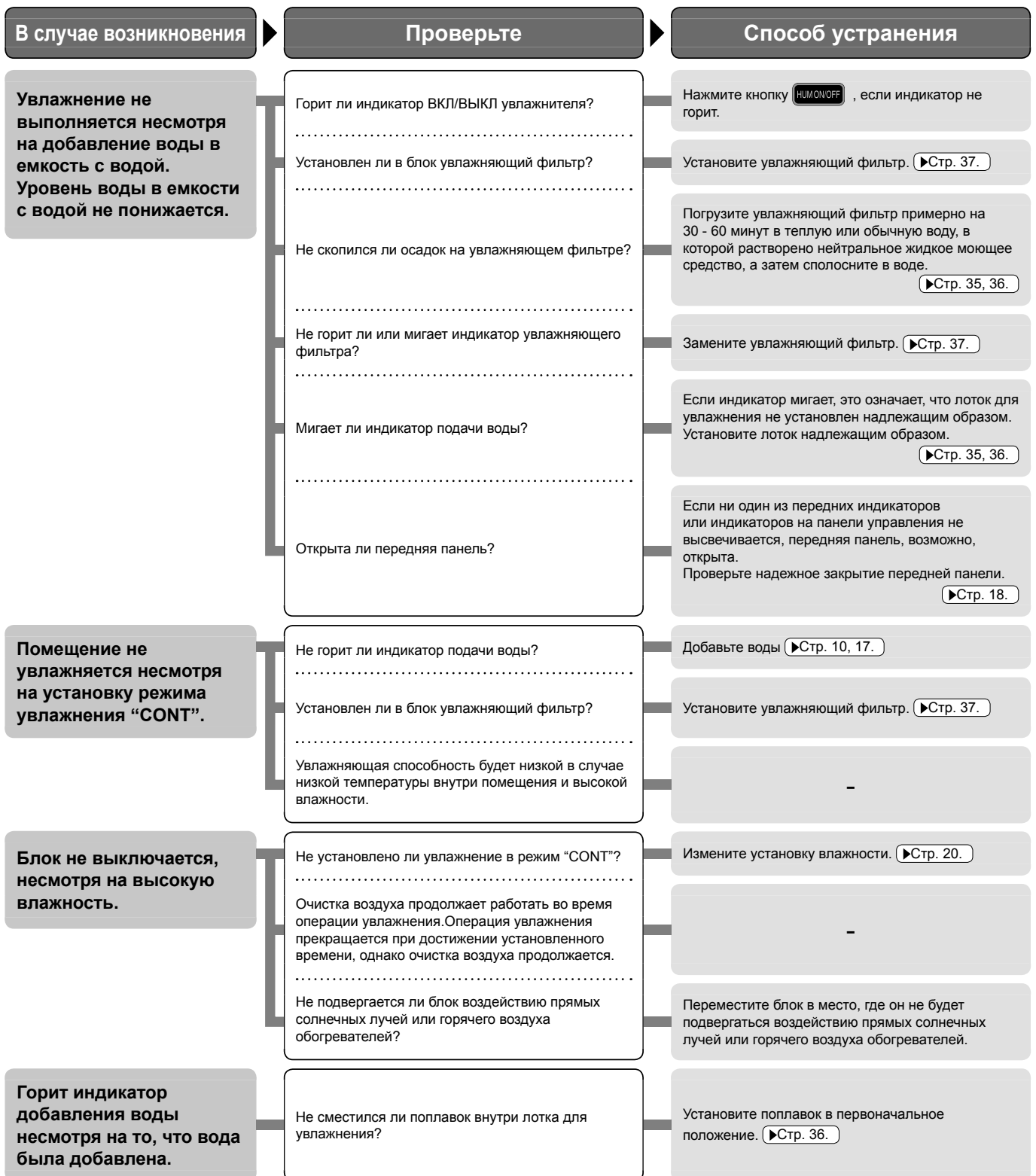

Если проблему не удалось решить после выполнения вышеперечисленных действий, обратитесь в сервисный центр.

# ДЛЯ ЗАМЕТОК

# ДЛЯ ЗАМЕТОК

**DAIKIN INDUSTRIES, LTD.**

Head office:  
Umeda Center Bldg., 2-4-12, Nakazaki-Nishi,  
Kita-ku, Osaka, 530-8323 Japan

Tokyo office:  
JR Shinagawa East Bldg., 2-18-1, Konan,  
Minato-ku, Tokyo, 108-0075 Japan  
[http://www.daikin.com/global\\_ac/](http://www.daikin.com/global_ac/)

**DAIKIN EUROPE NV**

Zandvoordestraat 300, B-8400 Oostende, Belgium



Two-dimensional bar code is a code  
for manufacturing.

3P234570-1D M08B113C (1004) HT